

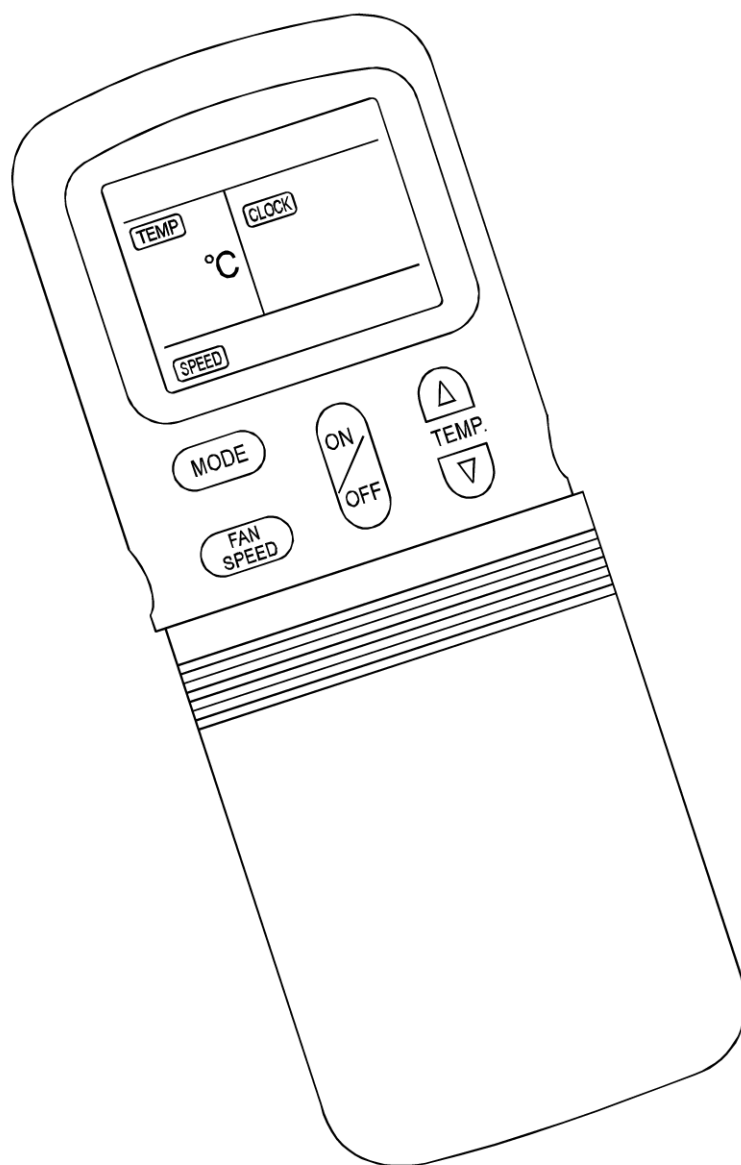

DANTEX



ПУЛЬТ ДИСТАНЦИОННОГО УПРАВЛЕНИЯ

руководство по эксплуатации



НАИМЕНОВАНИЕ КЛАВИШ ПУЛЬТА ДИСТАНЦИОННОГО УПРАВЛЕНИЯ

Режим работы

Если вы хотите выбрать режим работы, нажмите данную клавишу. При каждом нажатии режим работы будет меняться в следующей последовательности:

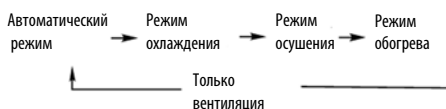

Скорость работы вентилятора

Нажмите данную клавишу для выбора скорости работы вентилятора. При каждом нажатии скорость будет меняться в следующей последовательности:

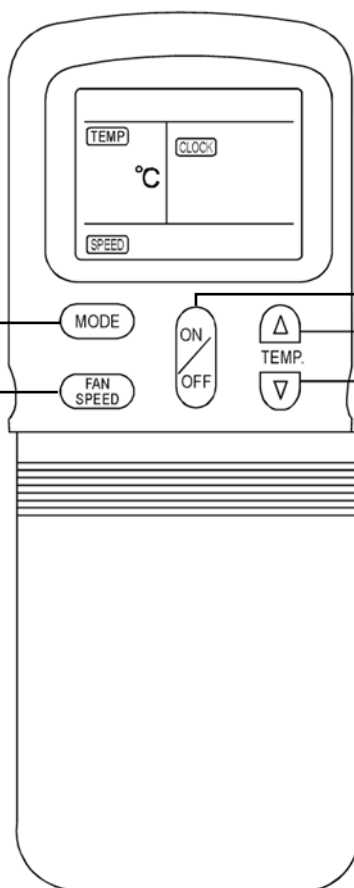
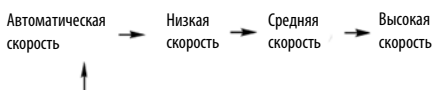

Включение/выключение

Нажмите один раз для включения кондиционера и повторно для его выключения.

Настройка температуры

Нажмите данные клавиши для настройки температуры.

Клавиша \triangle увеличивает температуру
Клавиша ∇ уменьшает температуру

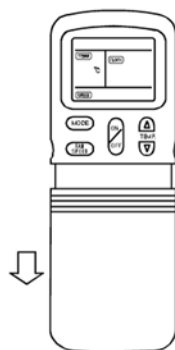

Выдвиньте заглушку

DANTECH



Пульт дистанционного управления

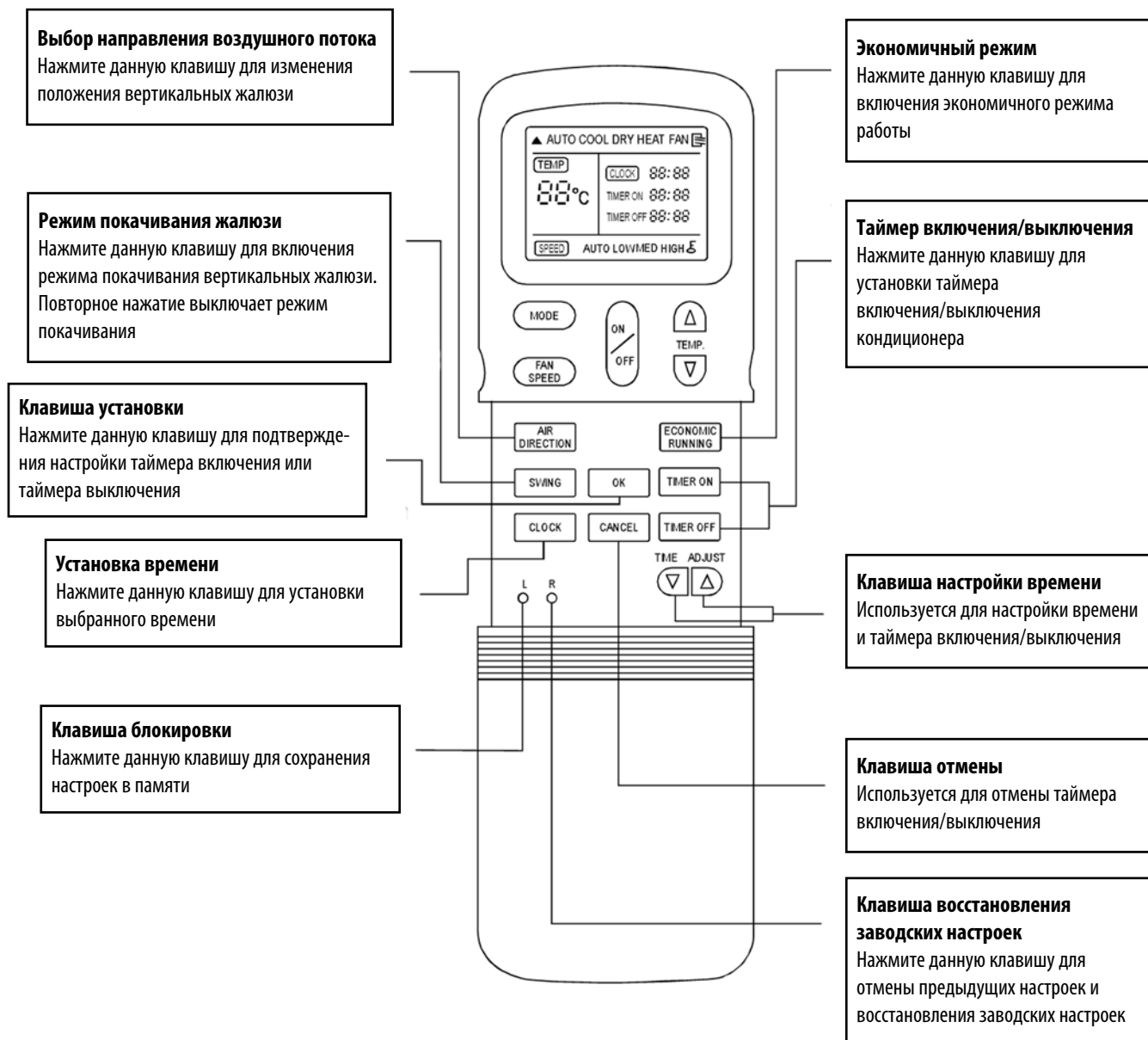



НАИМЕНОВАНИЕ ИНДИКАТОРОВ И ИХ ФУНКЦИИ НА ЖИДКОКРИСТАЛЛИЧЕСКОМ ДИСПЛЕЕ ПУЛЬТА ДИСТАНЦИОННОГО УПРАВЛЕНИЯ

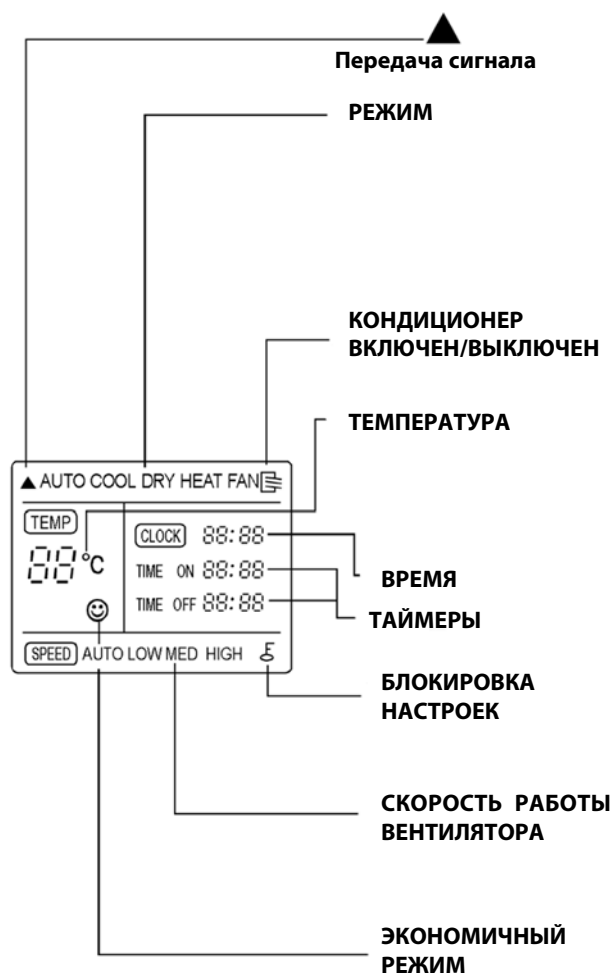

Данный индикатор загорается (один раз) при передаче сигнала с пульта дистанционного управления на кондиционер.

Нажмите клавишу **MODE** для выбора режима работы кондиционера. Вы можете выбирать между следующими режимами работы: автоматический режим, режим охлаждения, режим осушения, режим обогрева, только вентиляция.

Нажмите один раз для включения или выключения. Нажмите повторно для отмены отображения.

Нажмите данную клавишу для отображения выбранной температуры (рабочая температура варьируется между 17°C и 30°C). Выбранная температура не будет отображаться, если выбран режим «Только вентиляция».

Отображает текущее время (в 24-х часовом варианте).

Нажмите клавиши **TIMER ON** или **TIMER OFF** для отображения выбранного времени таймеров включения и выключения (в 24-х часовом варианте).

Нажмите один раз клавишу **LOCK** для отображения индикации блокировки. При повторном нажатии индикация пропадает.

Нажмите клавишу **FAN SPEED** для отображения текущей скорости работы вентилятора. Вы можете выбирать скорость работы вентилятора из: автоматической, низкой, средней и высокой скоростей. Если режим работы кондиционера автоматический или режим осушения, скорость работы вентилятора будет автоматической.

Нажмите клавишу **ECONOMIC RUNNING** для отображения индикации. Нажмите повторно для отмены отображения.

ПРИМЕЧАНИЕ:

Вся индикация на жидкокристаллическом дисплее, показанная на рисунке выше приведена в иллюстративных целях. Во время работы, на дисплее будут отображаться только та индикация, которая будет соответствовать выбранным настройкам.



Пульт дистанционного управления

ПРАВИЛА ОБРАЩЕНИЯ С ПУЛЬТОМ ДИСТАНЦИОННОГО УПРАВЛЕНИЯ

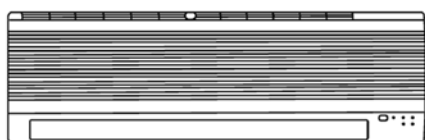

Расположение пульта дистанционного управления

- Пульт дистанционного управления должен находиться там, где сигнал от него может передаваться на внутренний блок кондиционера (расстояние до внутреннего блока не должно быть более 7 метров).
- Если вы настроили таймер включения/выключения, пульт дистанционного управления автоматически передает сигнал внутреннему блоку в указанное время

Если пульт дистанционного управления расположен в таком месте, где затруднена передача сигнала на внутренний блок, временная задержка может составлять до 15 минут.



ОСТОРОЖНО

- Кондиционер не будет работать, если занавеска, двери или другие предметы блокируют передачу сигнала с пульта дистанционного управления на внутренний блок.
- Не допускайте капания жидкости на пульт дистанционного управления. Не подвергайте пульт дистанционного управления прямому воздействию солнечного света или источника тепла.
- При воздействии солнечного света на устройство получения инфракрасного сигнала, расположенное на внутреннем блоке, кондиционер может не работать должным образом. Используйте занавески для предотвращения воздействия солнечного света на инфракрасный порт.
- Если другие электрические приборы реагируют на сигналы пульта дистанционного управления кондиционером, поменяйте их месторасположение, либо обратитесь к вашему местному дилеру.



Пульт дистанционного управления

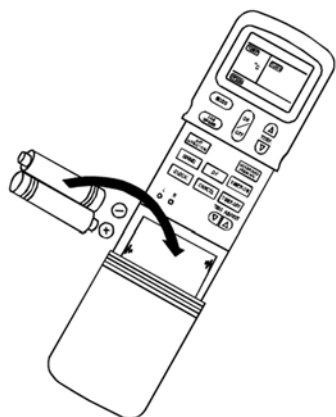

Замена батареек

В пульте дистанционного управления используются две щелочные батарейки (R03/LR03X2).

1. Снимите крышку отсека с батарейками, предварительно выдвинув в направлении, показанном стрелкой. Выньте старые батарейки и вставьте новые.
2. После замены батареек нажмите клавишу **RESET**, расположенную в отсеке для батареек.
3. Перед тем, как установить обратно крышку отсека с батарейками, убедитесь, что время на жидкокристаллическом дисплее - 0:00 и двоеточие, разделяющее часы и минуты, мигает.

После замены батареек установите время на пульте дистанционного управления.

ПРИМЕЧАНИЯ:

- При замене батареек не используйте батарейки, бывшие в употреблении, либо батарейки различного типа. Иначе пульт дистанционного управления может не работать.
- Если вы не используете пульт дистанционного управления несколько недель, выньте из него батарейки. Иначе возможна их протечка, что, в свою очередь, может привести к выходу из строя пульта дистанционного управления.
- Средняя продолжительность работы батареек при нормальном использовании составляет полгода.
- Если внутренний блок не издает подтверждающего сигнала, либо не отображается индикация передачи сигнала на жидкокристаллическом дисплее пульта дистанционного управления, необходимо заменить батарейки.

УСТАНОВКА ВРЕМЕНИ

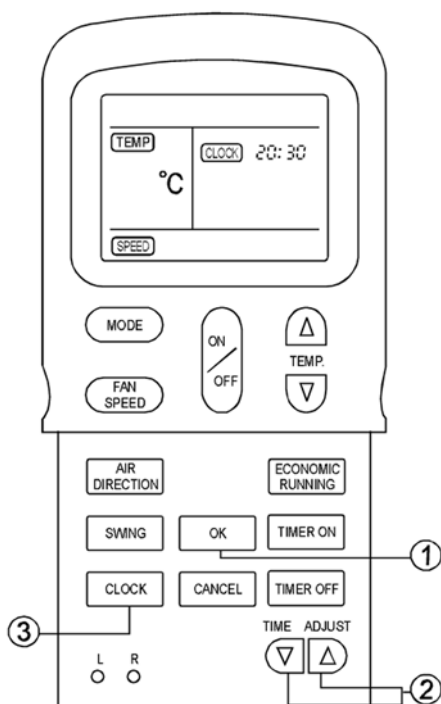

Перед включением кондиционера ознакомьтесь с данной процедурой настройки времени. Время отображается вне зависимости от того, работает пульт дистанционного управления или нет. После установки новых батареек, на жидкокристаллическом дисплее пульта дистанционного управления отображается время 0:00 и двоеточие, разделяющее часы и минуты, мигает.

Настройка времени

1. Нажмите клавиши или для настройки времени.
2. Нажмите клавишу **OK** для записи настроенного времени; двоеточие, разделяющее часы и минуты, перестает мигать.

Изменение времени

3. Держите нажатой по крайней мере 3 секунды клавишу **CLOCK** и двоеточие, разделяющее часы и минуты, начнет мигать. **Повторите шаги 1 и 2.**

Примечание: отклонение работы часов составляет менее 10 секунд в день.



Пульт дистанционного управления

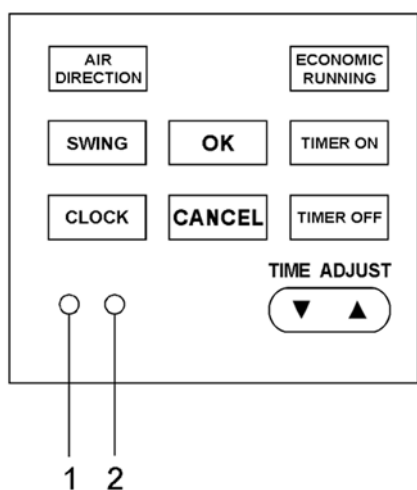

ФУНКЦИИ КЛАВИШ LOCK И RESET

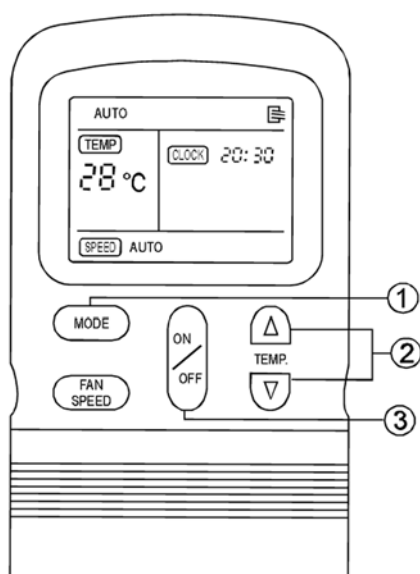

1. При нажатии клавиши **LOCK**, все текущие настройки блокируются и пульт дистанционного управления не реагирует на нажатие каких-либо клавиш, кроме клавиши **LOCK**. Используйте функцию блокирования для предотвращения случайного изменения настроек. Для отмены режима блокирования необходимо повторно нажать клавишу **LOCK**.
2. При нажатии клавиши **RESET** все текущие настройки сбрасываются и восстанавливаются заводские настройки. На жидкокристаллическом дисплее отображается время 0:00 и двоеточие, разделяющее часы и минуты, мигает; режим работы – автоматический; скорость работы вентилятора – автоматическая; установленная температура – 24°C.

АВТОМАТИЧЕСКИЙ РЕЖИМ



1. После установки кондиционера, проверьте его и убедитесь, что напряжение подключено.
2. Нажмите клавишу **MODE**, затем выберите **AUTO** (автоматический режим).
3. Нажмите клавиши **TEMP**,  или  для выбора желаемой температуры. Рекомендуется устанавливать температуру в интервале 21°C~28°C.
4. Нажмите клавишу **ON/OFF**. Кондиционер начинает работать в автоматическом режиме, скорость работы вентилятора также регулируется автоматически.

Для отмены автоматического режима: нажмите клавишу **ON/OFF** один раз для выключения кондиционера.

Примечание: в автоматическом режиме, кондиционер автоматически выбирает режим работы (включая режим охлаждения, режим только вентиляция, режим осушения).



РЕЖИМЫ ОХЛАЖДЕНИЯ/ОБОГРЕВА/ТОЛЬКО ВЕНТИЛЯЦИИ

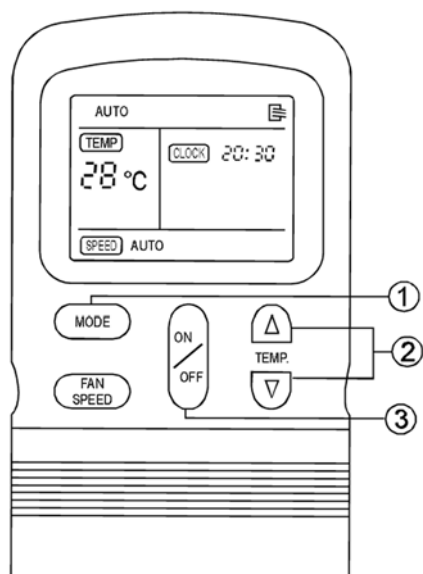

1. После установки кондиционера, проверьте его и убедитесь, что напряжение подключено.
2. Нажмите клавишу **MODE**, затем выберите **COOL** (режим охлаждения), **HEATING** (режим обогрева), **FAN** (режим «Только вентиляция»).
3. Нажмите клавиши **TEMP**,  или  для выбора желаемой температуры. Рекомендуется устанавливать температуру в интервале 21°C~28°C.
4. Нажмите клавишу **FAN SPEED** для выбора скорости работы вентилятора: **AUTO** (автоматическая настройка скорости работы вентилятора), **LOW** (низкая скорость), **MED** (средняя скорость), **HIGH** (высокая скорость).
5. Нажмите клавишу **ON/OFF**. Кондиционер начинает работать с установленными ранее настройками.



Для отмены выбранного режима: нажмите клавишу **ON/OFF** один раз для выключения кондиционера.

ПРИМЕЧАНИЕ:

В режиме «Только вентиляция» температура не контролируется, в установке температуры нет необходимости.

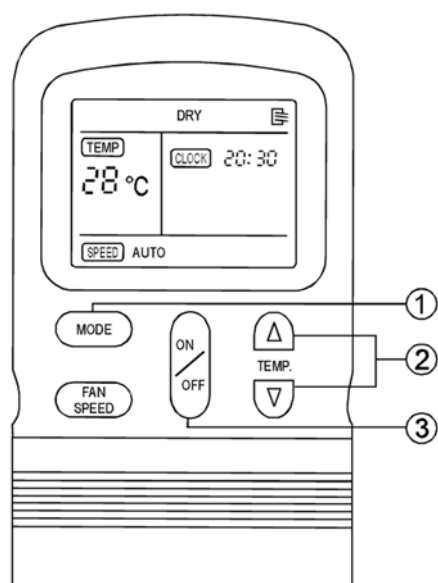
РЕЖИМ ОСУШЕНИЯ



1. После установки кондиционера, проверьте его и убедитесь, что напряжение подключено.
2. Нажмите клавишу **MODE**, затем выберите **DRY** (режим осушения)
3. Нажмите клавиши **TEMP**,  или  для выбора желаемой температуры. Рекомендуется устанавливать температуру в интервале 21°C~28°C.
4. Нажмите клавишу **ON/OFF**. Кондиционер начинает работать в режиме осушения, скорость работы вентилятора также регулируется автоматически.

Для отмены режима осушения: нажмите клавишу **ON/OFF** один раз для выключения кондиционера.

ПРИМЕЧАНИЕ:

Если комнатная температура ниже 18°C или ниже 22°C и на 2°C ниже установленной температуры, режим осушения работать не будет.



Пульт дистанционного управления

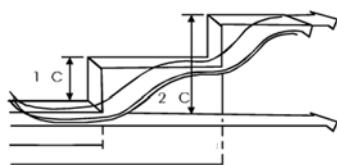

ЭКОНОМИЧНЫЙ РЕЖИМ

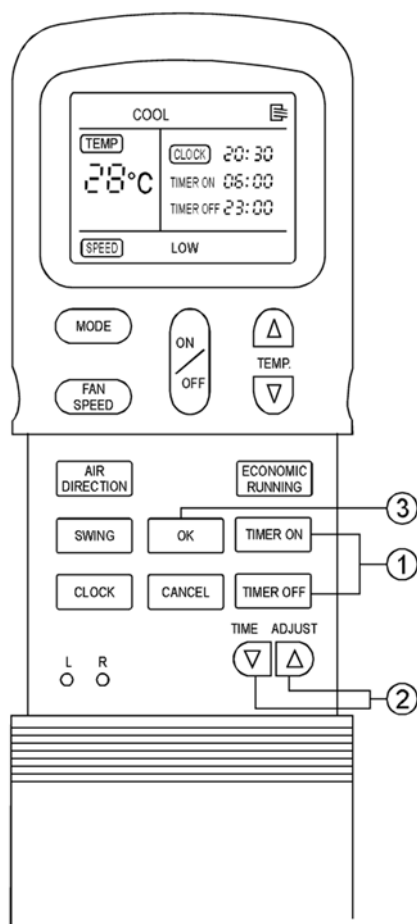

При нажатии клавиши **ECONOMIC RUNNING** (экономичный режим) в режиме охлаждения кондиционер начинает работать в следующем режиме. Скорость работы вентилятора контролируется автоматически. Работа кондиционера осуществляется в определенной зоне, при этом потребляемая мощность минимальна, переохлаждение предотвращается увеличением установленной температуры на 1°C через первый час и на 2°C через два часа работы. Комнатная температура, в свою очередь, регулируется между границами зоны и температурными настройками кондиционера (зависит от температуры наружного воздуха).

УСТАНОВКА ТАЙМЕРА



1. Перед настройкой таймера, рекомендуется завершить настройку часов.
2. Нажмите клавишу **TIMER ON** или **TIMER OFF**, разделитель часов и минут времени таймера, отображаемый в соответствующих секциях жидкокристаллического дисплея пульта дистанционного управления, начинает мигать.
3. Нажмите клавиши **TIMER ADJUST**,  или  для настройки времени.
4. Нажмите клавишу **OK**, на дисплее отображается установленное время, кондиционер автоматически включается/выключается в указанное время.

Для отмены таймера: нажмите клавишу **CANCEL**.

Для изменения настройки таймера: нажмите клавишу **CANCEL** и вернитесь к шагам 2 и 3.

- Таймер включения и таймер выключения могут быть настроены как отдельно друг от друга, так и совместно.
- Если таймеры включения и выключения настраиваются совместно, кондиционер работает до ближайшего установленного времени одного из таймеров (либо таймера включения, либо таймера выключения).
- Если оба таймера настроены на одно и то же время, управление с таймера не работает.
- При достижении установленного времени кондиционер автоматически включается/выключается, и на жидкокристаллическом дисплее пульта дистанционного управления отображается соответствующая индикация (либо таймера включения, либо таймера выключения).



ВОЗМОЖНЫЕ НЕИСПРАВНОСТИ ПУЛЬТА ДИСТАНЦИОННОГО УПРАВЛЕНИЯ И ИХ УСТРАНЕНИЕ

При какой-либо неисправности пульта дистанционного управления, перед обращением в сервисную службу, проверьте один из следующих вариантов:

НЕИСПРАВНОСТЬ	ПРИЧИНА	ОБЪЯСНЕНИЯ
Скорость работы вентилятора не регулируется	Проверьте, не выбран ли автоматический режим работы	При работе в автоматическом режиме, кондиционер автоматически выбирает скорость работы вентилятора
	Проверьте, не выбран ли режим осушения	При работе в режиме осушения, кондиционер автоматически выбирает скорость работы вентилятора. Скорость работы вентилятора можно изменять в режимах «охлаждения» и «только вентиляция»
Не высвечивается индикатор температуры	Проверьте, не выбран ли режим «только вентиляция»	В режиме «только вентиляция» температура не может регулироваться.
Через определенный промежуток времени пропадает индикация на жидкокристаллическом дисплее пульта дистанционного управления	Проверьте, не подошло ли время таймера выключения (соответствующая индикация горит на дисплее внутреннего блока)	При достижении времени, установленного для таймера выключения, кондиционер автоматически выключается
Индикация таймера пропадает через определенный промежуток времени	Проверьте, включилась ли работа таймера, если на дисплее отображен таймер включения	При достижении времени, настроенного для таймера включения, кондиционер автоматически включается и соответствующий индикатор гаснет
Внутренний блок не издает сигналов, подтверждающих получение команды с пульта дистанционного управления, даже когда вы нажимаете клавишу включения/выключения	При нажатии клавиши включения/выключения, проверьте, направлен ли передатчик сигнала пульта дистанционного управления на устройство приема сигнала внутреннего блока	Направьте передатчик сигнала пульта дистанционного управления прямо на устройство приема сигнала внутреннего блока и затем повторно нажмите клавишу включения/выключения

УСТАНОВКА

- Выберите наиболее оптимальное расположение внутреннего блока.
- ☞ Установку внутреннего блока следует осуществлять в месте, способном выдержать соответствующую нагрузку.
- ☞ Для максимально эффективной работы, установите внутренний блок в той части помещения, которая обеспечивает наибольшую защиту от солнечного света.
- ☞ Обеспечьте необходимую чистоту и пространство вокруг кондиционера, для того, чтобы воздухозаборное и воздуховыпускное отверстия не блокировались, приведенные ниже цифры определяют дополнительные требования к месту установки.

Официальный сайт в России: dantex.ru

DANTECH



Пульт дистанционного управления



DANTECH

Пульт дистанционного управления