



Новинка 2026

Сплит-система

ABSOLUTE

Inverter | on/off



Интеллектуальный
комфорт



Энергоэффективность
нового поколения



Надежность
в любых условиях



Модельный ряд Inverter

Инверторные сплит-системы
ABSOLUTE — идеальный баланс
эффективности, тишины
и современных технологий.

 Высокая энергоэффективность
класса A+++

 Тихая работа
от 19 дБ(A)

 Надежность
в любых условиях

2,23 кВт





[RK-07KATGI/](#)
[RK-07KATGIE](#)

Inverter

 Охлаждение
2,23 кВт

 Обогрев
2,32 кВт

 Уровень шума (вн. блок)
40/30/26 дБ(A)

 Площадь помещения
до 20 м²

Фреон R32

2,65 кВт



[RK-09KATGI/](#)
[RK-09KATGIE](#)

Inverter

 Охлаждение
2,65 кВт

 Обогрев
2,80 кВт

 Уровень шума (вн. блок)
40/34/26 дБ(A)

 Площадь помещения
до 25 м²

Фреон R32

3,52 кВт



[RK-12KATGI/](#)
[RK-12KATGIE](#)

Inverter

 Охлаждение
3,52 кВт

 Обогрев
3,66 кВт

 Уровень шума (вн. блок)
41/36/26 дБ(A)

 Площадь помещения
до 35 м²

Фреон R32

5,30 кВт





[RK-18KATGI/](#)
[RK-18KATGIE](#)

Inverter

 Охлаждение
5,30 кВт

 Обогрев
5,45 кВт

 Уровень шума (вн. блок)
45/37/28 дБ(A)

 Площадь помещения
до 50 м²

Фреон R32

7,03 кВт



[RK-24KATGI/](#)
[RK-24KATGIE](#)

Inverter

 Охлаждение
7,03 кВт

 Обогрев
7,18 кВт

 Уровень шума (вн. блок)
49/43/33 дБ(A)

 Площадь помещения
до 70 м²

Фреон R32



Энергоэффективность
класса A+++



Инверторный
компрессор



Плавная регулировка
мощности



Стабильная работа
от -20 °C до +50 °C

Модельный ряд on/off

Надежные сплит-системы с оптимальным функционалом для создания комфортного климата каждый день.



Эффективность
и надежность



Тихая работа



Проверенное
качество

2,20 кВт



[RK-07KATG/](#)
[RK-07KATGE](#)

on/off

 Охлаждение
2,20 кВт

 Обогрев
2,20 кВт

 Уровень шума (вн. блок)
38/31/27 дБ(А)

 Площадь помещения
до 20 м²

Фреон R32

2,64 кВт





[RK-09KATG/](#)
[RK-09KATGE](#)

on/off

 Охлаждение
2,64 кВт

 Обогрев
2,78 кВт

 Уровень шума (вн. блок)
38/32/27 дБ(А)

 Площадь помещения
до 25 м²

Фреон R32

3,52 кВт



[RK-12KATG/](#)
[RK-12KATGE](#)

on/off

 Охлаждение
3,52 кВт

 Обогрев
3,66 кВт

 Уровень шума (вн. блок)
38/33/27 дБ(А)

 Площадь помещения
до 35 м²

Фреон R32

5,28 кВт



[RK-18KATG/](#)
[RK-18KATGE](#)

on/off

 Охлаждение
5,28 кВт

 Обогрев
5,42 кВт

 Уровень шума (вн. блок)
44/38/30 дБ(А)

 Площадь помещения
до 50 м²

Фреон R32

7,03 кВт





[RK-24KATG/](#)
[RK-24KATGE](#)

on/off

 Охлаждение
7,03 кВт

 Обогрев
7,18 кВт

 Уровень шума (вн. блок)
50/43/36 дБ(А)

 Площадь помещения
до 70 м²

Фреон R32

ОСНОВНЫЕ ХАРАКТЕРИСТИКИ

ТЕХНОЛОГИИ, КОТОРЫЕ СОЗДАЮТ КОМФОРТ



Wi-Fi

Управляйте климатом
из любой точки мира



AI Energy Saving

Интеллектуальная экономия
энергии до 30%



Golden Fin

Антикоррозионное покрытие
теплообменника



Turbo

Максимальная мощность
за минимальное время



I Feel

Точный контроль температуры
в зоне нахождения пульта



Self Cleaning

Автоматическая очистка
внутреннего блока



ECO

Экономичный режим
для ежедневного комфорта



Sleep

Комфортный сон
при оптимальной температуре



Heating +8°C

Поддержание температуры
+8 °C в режиме обогрева



ABSOLUTE Inverter | on/off

Минималистичный дизайн без лишних деталей



Скрытый дисплей

отображает температуру только тогда, когда это необходимо.



Комфорт в каждом взгляде

Крупная индикация температуры обеспечивает удобный контроль даже из другой части комнаты.



Полный набор современных функций

Wi-Fi-управление, Turbo, I Feel, ECO, Sleep, обогрев +8 °C, самоочистка.



Скрытый дисплей

Индикация появляется только при необходимости



Wi-Fi



Turbo



I Feel



ECO



Sleep



+8°C





Self Cleaning

УМНОЕ УПРАВЛЕНИЕ И ЭНЕРГОСБЕРЕЖЕНИЕ

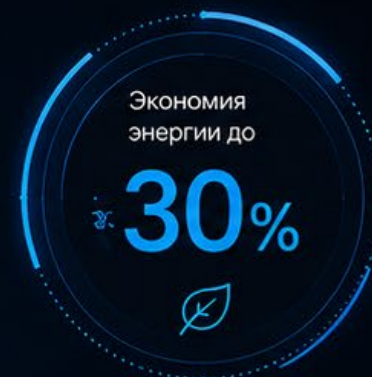
Интеллектуальные технологии для максимального комфорта и оптимизации энергопотребления.



Wi-Fi управление
Управляйте климатом из любой точки мира через мобильное приложение



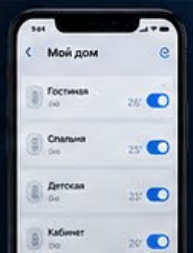

Групповое Wi-Fi управление
Контролируйте несколько кондиционеров одновременно



AI Energy Saving 2.0
Интеллектуальный алгоритм анализирует привычки и снижает энергопотребление без потери комфорта



Автоперезапуск
Кондиционер автоматически возобновит работу с прежними настройками после отключения питания



Оптимизация энергопотребления



Забота об окружающей среде



Тихая и стабильная работа



Безопасность и надежность



ABSOLUTE Inverter | on/off

ПРОДУМАННЫЙ КОМФОРТ



УМНОЕ РАСПРЕДЕЛЕНИЕ ВОЗДУХА

Равномерный поток для максимального комфорта в каждой зоне помещения.



БЫСТРОЕ ОСУШЕНИЕ ВОЗДУХА

Эффективное снижение влажности без переохлаждения для здорового и комфортного микроклимата.



ЗАЩИТА ОТ СКВОЗНЯКОВ



ЗАЩИТА ОТ ПРЯМОГО ОБДУВА

Интеллектуальное направление потока воздуха исключает прямой обдув человека.



ЭФФЕКТ СОАНДА

Поток воздуха направляется вдоль потолка, равномерно распределяясь по всему помещению.



КОМФОРТНАЯ ЗОНА WIND FREE

Мягкое и равномерное охлаждение без сквозняков для максимального комфорта каждый день.



НАДЕЖНОСТЬ В ЛЮБЫХ УСЛОВИЯХ

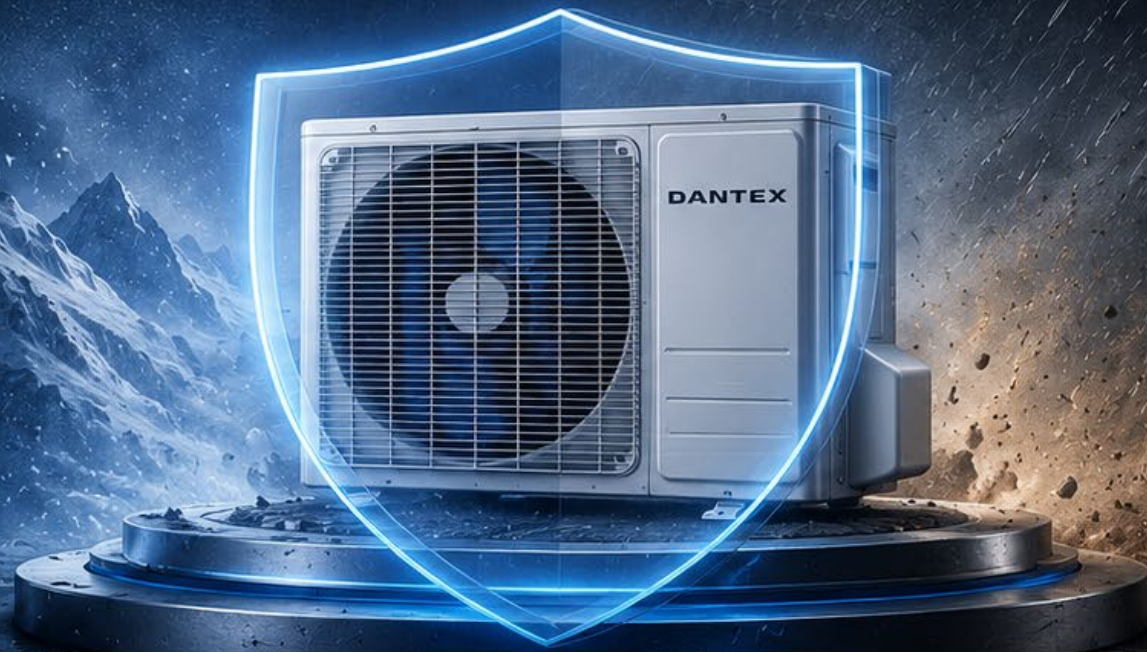

САМООЧИСТКА ВНЕШНЕГО БЛОКА



Автоматическая очистка теплообменника от пыли и загрязнений для стабильной и эффективной работы.



МНОГОУРОВНЕВАЯ ЗАЩИТА



Комплексная система защиты от перепадов напряжения, перегрева, обмерзания и других внешних факторов.



ЭЛЕКТРОНИКА 5-ГО ПОКОЛЕНИЯ



Интеллектуальное управление нового поколения обеспечивает точную работу и высокую энергоэффективность.



ПОКРЫТИЕ GOLDEN FIN

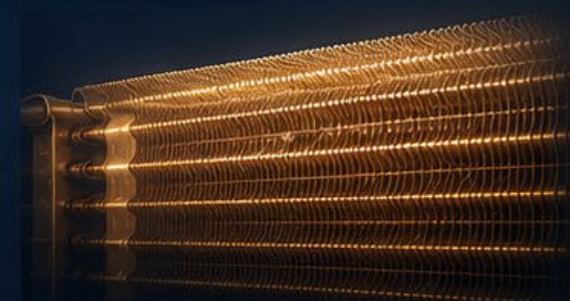

Антикоррозийное покрытие Golden Fin увеличивает срок службы и защищает от агрессивной среды.

3 ШАГА К УДОБСТВУ

1 ПРОСТАЯ СБОРКА

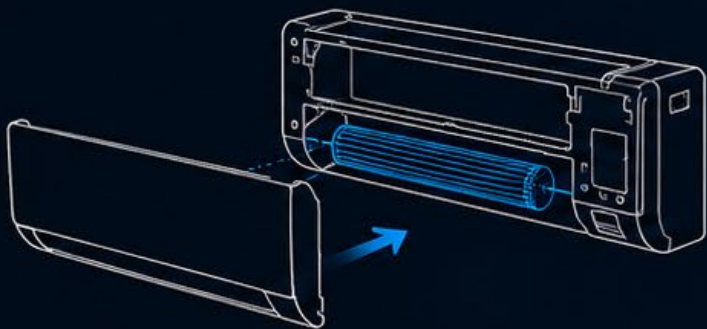

- Удобная конструкция
- Быстрое подключение
- Надежная фиксация элементов

2 ПРОСТАЯ УСТАНОВКА

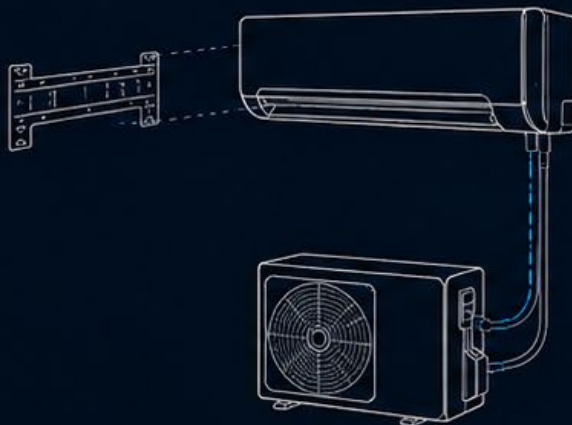

- Универсальное крепление
- Удобное подключение
- Экономия времени при монтаже

3 ПРОСТОЕ ОБСЛУЖИВАНИЕ

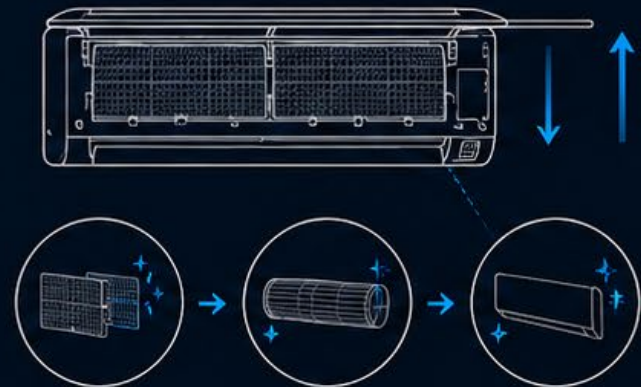

- Легкий доступ к фильтру и компонентам
- Быстрая очистка
- Долговечная и стабильная работа

ABSOLUTE | INVERTER | ON/OFF

ТЕХНИЧЕСКИЕ ХАРАКТЕРИСТИКИ

RK-KATGI/RK-KATGIE INVERTER

ABSOLUTE | INVERTER | ON/OFF

ТЕХНИЧЕСКИЕ ХАРАКТЕРИСТИКИ

RK-KATG/RK-KATGE ON/OFF