



**КАТАЛОГ  
КЛИМАТИЧЕСКОГО  
ОБОРУДОВАНИЯ**





## О КОМПАНИИ

---

**DANTEKX** — один из ведущих производителей климатического оборудования на российском рынке. Компания производит технику бытового, полупромышленного и промышленного назначения, отличающуюся высоким качеством изготовления и функциональностью в сочетании с доступной ценой. Это стало возможным благодаря снижению затрат на производство за счет автоматизации процесса сборки и использования инновационных разработок.

Высокая энергоэффективность, низкий уровень шума, компактность, надежность и стильный дизайн делают продукцию бренда идеальным выбором для жителей мегаполисов.

**DANTEKX** — техника для всех и каждого!



# СОДЕРЖАНИЕ

## БЫТОВЫЕ СПЛИТ-СИСТЕМЫ



МОДЕЛЬНЫЙ РЯД	6
ФУНКЦИИ КОНДИЦИОНЕРОВ	9
БЫТОВЫЕ СПЛИТ-СИСТЕМЫ	13
ИНВЕРТОРНЫЕ НАСТЕННЫЕ СПЛИТ-СИСТЕМЫ	14
ON/OFF НАСТЕННЫЕ СПЛИТ-СИСТЕМЫ	30
МОБИЛЬНЫЕ КОНДИЦИОНЕРЫ	40



## МУЛЬТИ- СПЛИТ-СИСТЕМЫ

СЕРИЯ FLEX PROFI R32	46
СЕРИЯ FLEX PLUS R32	52



## ПОЛУПРОМЫШЛЕННЫЕ СПЛИТ-СИСТЕМЫ

СЕРИЯ SMART INVERTER	60
СЕРИЯ CITY INVERTER	66
СЕРИЯ CITY	70
СЕРИЯ MASTER PRO	92















## ОЧИСТИТЕЛИ И УВЛАЖНИТЕЛИ ВОЗДУХА

ОЧИСТИТЕЛИ ВОЗДУХА	99
УВЛАЖНИТЕЛИ ВОЗДУХА	101

# МОДЕЛЬНЫЙ РЯД

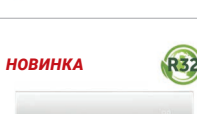
## БЫТОВЫЕ СПЛИТ-СИСТЕМЫ

СЕРИЯ		7 кВт	9 кВт	12 кВт	18 кВт	24 кВт	28 кВт	36 кВт
НАСТЕННЫЙ ТИП СЕРИЯ VISION INVERTER	<b>НОВИНКА</b> 		RK-09VDMI RK-09VDMIE	RK-12VDMI RK-12VDMIE	RK-18VDMI RK-18VDMIE			
НАСТЕННЫЙ ТИП СЕРИЯ PERFECT INVERTER			RK-09PDMI RK-09PDMIE	RK-12PDMI RK-12PDMIE	RK-18PDMI RK-18PDMIE	RK-24PDMI RK-24PDMIE		
НАСТЕННЫЙ ТИП СЕРИЯ ADVANCE PRO PLUS 2 BLACK MIRROR	<b>НОВИНКА</b> 		RK-09SAT2BI BLACK PLUS RK-09SAT2BIE	RK-12SAT2BI BLACK PLUS RK-12SAT2BIE				
НАСТЕННЫЙ ТИП СЕРИЯ ADVANCE PRO PLUS 2 INVERTER	<b>НОВИНКА</b> 		RK-09SAT2I RK-09SAT2IE	RK-12SAT2I RK-12SAT2IE	RK-18SAT2I RK-18SAT2IE	RK-24SAT2I RK-24SAT2IE		
НАСТЕННЫЙ ТИП СЕРИЯ CORSO INVERTER			RK-09SDMI RK-09SDMIE	RK-12SDMI RK-12SDMIE	RK-18SDMI RK-18SDMIE	RK-24SDMI RK-24SDMIE		
НАСТЕННЫЙ ТИП CONCORDE INVERTER		RK-07SCDGI RK-07SCDGIE	RK-09SCDGI RK-09SCDGIE	RK-12SCDGI RK-12SCDGIE	RK-18SCDGI RK-18SCDGIE	RK-24SCDGI RK-24SCDGIE		
НАСТЕННЫЙ ТИП СЕРИЯ SPACE 3 INVERTER			RK-09SSI3 RK-09SSI3E	RK-12SSI3 RK-12SSI3E	RK-18SSI3 RK-18SSI3E	RK-24SSI3 RK-24SSI3E		
НАСТЕННЫЙ ТИП СЕРИЯ ADVANCE		RK-07SAT RK-07SATE	RK-09SAT RK-09SATE	RK-12SAT RK-12SATE	RK-18SAT RK-18SATE	RK-24SAT RK-24SATE		
НАСТЕННЫЙ ТИП СЕРИЯ ADVANCE 2	<b>НОВИНКА</b> 	RK-07SA2T RK-07SAT2E	RK-09SA2T RK-09SAT2E	RK-12SA2T RK-12SAT2E	RK-18SA2T RK-18SAT2E	RK-24SA2T RK-24SAT2E		
НАСТЕННЫЙ ТИП СЕРИЯ CONCORDE		RK-07SCDG RK-07SCDGE	RK-09SCDG RK-09SCDGE	RK-12SCDG RK-12SCDGE	RK-18SCDG RK-18SCDGE	RK-24SCDG RK-24SCDGE		
НАСТЕННЫЙ ТИП СЕРИЯ CORSO R32 NEW	<b>НОВИНКА</b> 	RK-07SDM5G RK-07SDM5EG	RK-09SDM5G RK-09SDM5EG	RK-12SDM5G RK-12SDM5EG	RK-18SDM5G RK-18SDM5EG	RK-24SDM5G RK-24SDM5EG		
НАСТЕННЫЙ ТИП СЕРИЯ ECO PRO R32	<b>НОВИНКА</b> 	RK-07ENT6 RK-07ENT6E	RK-09ENT6 RK-09ENT6E	RK-12ENT6 RK-12ENT6E	RK-18ENT6 RK-18ENT6E	RK-24ENT6 RK-24ENT6E		

## ИНВЕРТОРНЫЕ МУЛЬТИ-СПЛИТ-СИСТЕМЫ СЕРИИ FLEX PLUS R32. НАРУЖНЫЕ БЛОКИ

СЕРИЯ		14 кВт/ч	18 кВт/ч	21 кВт/ч	28 кВт/ч	36 кВт/ч	42 кВт/ч
НАРУЖНЫЕ БЛОКИ СЕРИЯ FLEX PLUS R32		RK-2M14HM3E-W	RK-2M18HM3E-W	RK-3M21HM3E-W	RK-4M28HM3E-W	RK-4M36HM3E-W	RK-5M42HM3E-W

## ИНВЕРТОРНЫЕ МУЛЬТИ-СПЛИТ-СИСТЕМЫ. СЕРИИ FLEX PLUS R32. ВНУТРЕННИЕ БЛОКИ

СЕРИЯ		7 кВт/ч	9 кВт/ч	12 кВт/ч	18 кВт/ч	24 кВт/ч	28 кВт/ч	36 кВт/ч
НАСТЕННЫЙ ТИП СЕРИЯ FLEX PLUS R32			RK-M09PDMI	RK-M12PDMI	RK-M18PDMI			
НАСТЕННЫЙ ТИП СЕРИЯ FLEX PLUS R32		RK-M07C3N	RK-M09C3N	RK-M12C3N	RK-M18C3N	RK-M24C3N		
ЧЕТЫРЕХПОТОЧНЫЙ КАССЕТНЫЙ ТИП СЕРИЯ FLEX PLUS R32		RK-M07Q4-A3N	RK-M09Q4-A3N	RK-M12Q4-A3N	RK-M18Q4-A3N			
КАНАЛЬНЫЙ ТИП СЕРИЯ FLEX PLUS R32		RK-M07T5N	RK-M09T5N	RK-M12T5N	RK-M18T5N			
НАПОЛЬНО-ПОТОЛОЧНЫЙ ТИП СЕРИЯ FLEX PLUS R32					RK-M18D4L	RK-M24D4L		

## ИНВЕРТОРНЫЕ МУЛЬТИ-СПЛИТ-СИСТЕМЫ СЕРИИ FLEX PROFİ R32. НАРУЖНЫЕ БЛОКИ

СЕРИЯ		14 кВт/ч	18 кВт/ч	21 кВт/ч	24 кВт/ч	28 кВт/ч	36 кВт/ч	42 кВт/ч
НАРУЖНЫЕ БЛОКИ СЕРИЯ FLEX PLUS R32		RK-2M14HGE-W	RK-2M18HGE-W	RK-3M21HGE-W	RK-3M24HGE-W	RK-4M28HGE-W	RK-4M36HGE-W	RK-5M42HGE-W

## ИНВЕРТОРНЫЕ МУЛЬТИ-СПЛИТ-СИСТЕМЫ. СЕРИИ FLEX PROFİ R32. ВНУТРЕННИЕ БЛОКИ

СЕРИЯ		7 кВт/ч	9 кВт/ч	12 кВт/ч	18 кВт/ч	24 кВт/ч	28 кВт/ч	36 кВт/ч
НАСТЕННЫЙ ТИП СЕРИЯ FLEX PROFİ R32		RK-MW07HG	RK-MW09HG	RK-MW12HG	RK-MW18HG	RK-MW24HG		
ЧЕТЫРЕХПОТОЧНЫЙ КАССЕТНЫЙ ТИП СЕРИЯ FLEX PROFİ R32				RK-MU12HG	RK-MU18HG	RK-MU24HG		
КАНАЛЬНЫЙ ТИП СЕРИЯ FLEX PROFİ R32			RK-MB09HG	RK-MB12HG	RK-MB18HG	RK-MB24HG		



# МОДЕЛЬНЫЙ РЯД

## ПОЛУПРОМЫШЛЕННЫЕ СПЛИТ-СИСТЕМЫ

МОДЕЛЬ	18 кВте	24 кВте	36 кВте	48 кВте	60 кВте	
ЧЕТЫРЕХПОТОЧНЫЙ КАССЕТНЫЙ ТИП <b>СЕРИЯ SMART INVERTER</b>	  	RKD-18UHANI RKD-18HANIE-W	RKD-24UHANI RKD-24HANIE-W	RKD-36UHANI RKD-36HANIE-W	RKD-48UHANI RKD-48HANIE-W	RKD-60UHANI RKD-60HANIE-W
КАНАЛЬНЫЙ ТИП <b>СЕРИЯ SMART INVERTER</b>	  	RKD-18BHANI RKD-18HANIE-W	RKD-24BHANI RKD-24HANIE-W	RKD-36BHANI RKD-36HANIE-W	RKD-48BHANI RKD-48HANIE-W	RKD-60BHANI RKD-60HANIE-W
НАПОЛЬНО- ПОТОЛОЧНЫЙ ТИП <b>СЕРИЯ SMART INVERTER</b>	  	RKD-18CHANI RKD-18HANIE-W	RKD-24CHANI RKD-24HANIE-W	RKD-36CHANI RKD-36HANIE-W	RKD-48CHANI RKD-48HANIE-W	RKD-60CHANI RKD-60HANIE-W
ЧЕТЫРЕХПОТОЧНЫЙ КАССЕТНЫЙ ТИП <b>СЕРИЯ CITY INVERTER</b>	  	RKD-18UHTNI RKD-18HTNIE-W	RKD-24UHTNI RKD-24HTNIE-W	RKD-36UHTNI RKD-36HTNIE-W	RKD-48UHTNI RKD-48HTNIE-W	RKD-60UHTNI RKD-60HTNIE-W
КАНАЛЬНЫЙ ТИП <b>СЕРИЯ CITY INVERTER</b>	  	RKD-18BHTNI RKD-18HTNIE-W	RKD-24BHTNI RKD-24HTNIE-W	RKD-36BHTNI RKD-36HTNIE-W	RKD-48BHTNI RKD-48HTNIE-W	RKD-60BHTNI RKD-60HTNIE-W
НАПОЛЬНО- ПОТОЛОЧНЫЙ ТИП <b>СЕРИЯ CITY INVERTER</b>	  	RKD-18CHTNI RKD-18HTNIE-W	RKD-24CHTNI RKD-24HTNIE-W	RKD-36CHTNI RKD-36HTNIE-W	RKD-48CHTNI RKD-48HTNIE-W	RKD-60CHTNI RKD-60HTNIE-W
ЧЕТЫРЕХПОТОЧНЫЙ КАССЕТНЫЙ ТИП <b>СЕРИЯ CITY</b>	 	RK-18UHT2N RK-18HT2NE-W	RK-24UHT2N RK-24HT2NE-W	RK-36UHT2N RK-36HT2NE-W	RK-48UHT2N RK-48HT2NE-W	RK-60UHT2N RK-60HT2NE-W
ЧЕТЫРЕХПОТОЧНЫЙ КАССЕТНЫЙ ТИП <b>СЕРИЯ CITY 2</b>	<b>НОВИНКА</b>  	RK-18UHT3N RK-18HT3NE-W	RK-24UHT3N RK-24HT3NE-W	RK-36UHT3N RK-36HT3NE-W	RK-48UHT3N RK-48HT3NE-W	RK-60UHT3N RK-60HT3NE-W
НАПОЛЬНО- ПОТОЛОЧНЫЙ ТИП <b>СЕРИЯ CITY</b>	 	RK-18CHT2N RK-18HT2NE-W	RK-24CHT2N RK-24HT2NE-W	RK-36CHT2N RK-36HT2NE-W	RK-48CHT2N RK-48HT2NE-W	RK-60CHT2N RK-60HT2NE-W
НАПОЛЬНО- ПОТОЛОЧНЫЙ ТИП <b>СЕРИЯ CITY 2</b>	<b>НОВИНКА</b>  	RK-18CHT3N RK-18HT3NE-W	RK-24CHT3N RK-24HT3NE-W	RK-36CHT3N RK-36HT3NE-W	RK-48CHT3N RK-48HT3NE-W	RK-60CHT3N RK-60HT3NE-W
КАНАЛЬНЫЙ ТИП <b>СЕРИЯ CITY</b>	 	RK-18BHT2N RK-18HT2NE-W	RK-24BHT2N RK-24HT2NE-W	RK-36BHT2N RK-36HT2NE-W	RK-48BHT2N RK-48HT2NE-W	RK-60BHT2N RK-60HT2NE-W
КАНАЛЬНЫЙ ТИП <b>СЕРИЯ CITY 2</b>	<b>НОВИНКА</b>  	RK-18BHT3N RK-18HT3NE-W	RK-24BHT3N RK-24HT3NE-W	RK-36BHT3N RK-36HT3NE-W	RK-48BHT3N RK-48HT3NE-W	RK-60BHT3N RK-60HT3NE-W
КОЛОННЫЙ ТИП <b>СЕРИЯ CITY</b>	 		RK-24FHM3 RK-24HM3E		RK-48FHM4 RK-48HM4E	RK-60FHM4 RK-60HM4E

\* Указанные технические характеристики оборудования являются справочными и могут быть изменены поставщиком в любой момент без предварительного согласования.

## ПОЛУПРОМЫШЛЕННЫЕ СПЛИТ-СИСТЕМЫ

МОДЕЛЬ		18 кВте	24 кВте	36 кВте	48 кВте	60 кВте
КАНАЛЬНЫЙ ТИП <b>СЕРИЯ MASTER PRO</b>	<b>НОВИНКА</b> 	RK-18BHM4N RK-18HM4NE-W	RK-24BHM4N RK-24HM4NE-W	RK-36BHM4N RK-36HM4NE-W	RK-48BHM4N RK-48HM4NE-W	RK-60BHM4N RK-60HM4NE-W
НАПОЛЬНО-ПОТОЛОЧНЫЙ ТИП <b>СЕРИЯ MASTER PRO</b>	<b>НОВИНКА</b> 	RK-18CHM4N RK-18HM4NE-W	RK-24CHM4N RK-24HM4NE-W	RK-36CHM4N RK-36HM4NE-W	RK-48CHM4N RK-48HM4NE-W	RK-60CHM4N RK-60HM4NE-W
КОНСОЛЬНО-ПОТОЛОЧНЫЙ ТИП <b>СЕРИЯ MASTER PRO</b>	<b>НОВИНКА</b> 	RK-18UHM4N RK-18HM4NE-W	RK-24UHM4N RK-24HM4NE-W	RK-36UHM4N RK-36HM4NE-W	RK-48UHM4N RK-48HM4NE-W	RK-60UHM4N RK-60HM4NE-W

## МОБИЛЬНЫЕ КОНДИЦИОНЕРЫ

МОДЕЛЬ		09 кВте	12 кВте	18 кВте	24 кВте	36 кВте
МОБИЛЬНЫЙ КОНДИЦИОНЕР <b>СЕРИЯ TOSCANA</b>	<b>НОВИНКА</b> 	RK-09PMM-R				
МОБИЛЬНЫЙ КОНДИЦИОНЕР <b>СЕРИЯ TOSCANA</b>	<b>НОВИНКА</b> 		RK-12PFM-R			



# ФУНКЦИИ КОНДИЦИОНЕРОВ DANTEX

## КЛЮЧЕВЫЕ ОСОБЕННОСТИ



### LED-дисплей на фронтальной панели

На фронтальной панели внутреннего блока расположен дисплей, отображающий текущие настройки кондиционера, в случае нарушения его работы – код ошибки.



### Современный дизайн

Внутренние блоки выполнены в современном лаконичном дизайне, благодаря чему органично впишутся в любой интерьер.



### Технология ECO

Режим ECO обеспечивает экономию электроэнергии без ущерба производительности и климатическим показателям в помещении.



### Антикоррозионное покрытие Golden Fin

Уникальное антикоррозионное покрытие Golden Fin на теплообменниках наружных блоков выдерживает воздействие влажного воздуха с повышенным содержанием солей, дождя и других агрессивных элементов, предотвращает размножение бактерий и повышает теплопередачу.



### Хладагент R32

На сегодняшний день это самый экологичный хладагент, применяемый в климатическом оборудовании. Он оказывает меньше воздействия на процесс глобального потепления, чем R410A, и тем самым наносит меньший вред окружающей среде. Хладагент R32 характеризуется стабильной работой и высокой эффективностью, при этом для заправки кондиционера необходим меньший объем.

## ОЧИСТКА ВОЗДУХА



### Фильтр высокой плотности

Многоразовый моющийся фильтр с использованием фильтрующих ячеек высокой плотности. По сравнению со стандартным, фильтр улавливает мельчайшие частицы пыли, не только предотвращая загрязнение теплообменника, но и эффективно очищая воздух в помещении.



### Катехиновый фильтр

Особенность фильтра – в применении катехина, натурального вещества, получаемого из зеленого чая. Пыль, задерживающаяся на таком фильтре, блокируется катехином. Фильтр обладает способностью дезактивировать вредоносные микроорганизмы, т.е. лишать их возможности прикрепляться к здоровым клеткам человека, с эффективностью 98%, а также частицы пыли и другие аллергены.



### Угольный фильтр

Состоит из электростатического фильтра, содержащего активированный уголь. Является абсорбентом и впитывает в себя устойчивые запахи, такие как аммиак (NH<sub>3</sub>), а также обеззараживает вредные химические газы, например, формальдегиды (HCHO).



### Фильтр с ионами серебра

Уменьшает активность бактерий, разрушая структуру, и задерживает их. С поверхности фильтра постоянно генерируются ионы серебра, создавая максимальный обеззараживающий эффект.



### Фотокаталитический нанофильтр

Нанозлемент TiO<sub>2</sub>, присутствующий в фильтре, устраняет неприятные запахи, бактерии наноразмеров, формальдегиды и другие химические пары. Фотокатализатор под воздействием солнечных лучей восстанавливает свои первоначальные свойства и не требует замены.



### Многофункциональный фильтр

Трехслойный фильтр, состоящий из катехинового и хитинового фильтров, а также фильтра с ионами серебра, увеличивает эффективность очистки воздуха.



### Плазменный генератор

Генератор холодной плазмы вырабатывает активные ионы водорода и кислорода, которые соединяются в воздухе с вредными веществами, бактериями и вирусами. Когда воздух проходит через электростатическое поле, более 95% пыли, дыма и пылцы задерживаются в электростатическом фильтре.



### Ионизация

Ионизатор воздуха, расположенный во внутреннем блоке кондиционера, насыщает воздух отрицательно заряженными ионами, которые эффективно уничтожают вредные микроорганизмы, убирают неприятные запахи и способствуют улучшению самочувствия.



### УФ-стерилизатор

УФ-стерилизатор, установленный на входе в испаритель, уничтожает до 99% бактерий, находящихся в воздухе.



### Биполярный генератор ионов B.I.G. Care

Биполярный генератор ионов устанавливается на входе в теплообменник. Он насыщает воздух заряженными атомами и сильными окислителями для уничтожения болезнетворных бактерий и вирусов.

# ФУНКЦИИ КОНДИЦИОНЕРОВ DANTEX

## SMART-ТЕХНОЛОГИИ



### Управление по WI-FI

Возможность удаленного подключения и управления кондиционером через приложение на смартфоне или планшете через сеть Wi-Fi.



### Голосовое управление AI

Возможность голосового управления рабочими настройками кондиционера на основе глубокой нейронной сети делает использование кондиционера еще более комфортным.



### Самодиагностика

Непрерывно действующая система самодиагностики автоматически проверяет текущее состояние кондиционера, и, в случае выявления неисправности, выводит код ошибки на дисплей.



### Автоочистка

При отключении кондиционера вентилятор продолжает работать некоторое время, осушая и очищая внутренние части прибора для предотвращения образования бактерий и плесени.



### Технология Smart Air Flow

Технология интеллектуального управления воздушным потоком Smart Air Flow создает эффект «мягкого одеяла» при подаче воздуха в режиме обогрева.



### Технология Gentle Cool Wind

Позволит наслаждаться мягким потоком охлажденного воздуха, который рассеивается, проходя через мелкие отверстия усовершенствованной лопасти жалюзи, и обеспечивает дополнительный комфорт.



### Интеллектуальная оттайка

Функция отвечает за устранение наледи с наружного блока кондиционера. Прибор размораживает конденсат, учитывая температуру трубопровода и окружающей среды, что повышает эффективность работы кондиционера в зимнее время года.

## УПРАВЛЕНИЕ КЛИМАТОМ



### Оптимальное распределение воздуха

В режиме автоматической работы жалюзи воздух распределяется таким образом, чтобы поддерживать равномерную температуру во всем помещении.



### Автоматический режим работы

Независимо от температуры наружного воздуха, кондиционер сам переключается и работает в режиме охлаждения или в режиме обогрева, поддерживая комфортную температуру.



### Функция I Feel

Кондиционер работает, ориентируясь на температуру воздуха в той точке, где в данный момент находится пульт ДУ. Это происходит с помощью датчика температуры на пульте.



### Функция I SENSE

Кондиционер будет ориентироваться на температуру в помещении с помощью датчика в пульте дистанционного управления. Пользователю достаточно положить пульт рядом с собой, чтобы создать комфортную температуру в той части комнаты, где он находится в данный момент.



### Таймер

Позволяет автоматически включить или выключить кондиционер в заданное время.



### Турборежим

Режим, временно активирующий производительность кондиционера до максимальных значений. Позволяет в кратчайшие сроки нагреть или охладить помещение до желаемой температуры.



### Независимое осушение

Режим независимого осушения позволяет понижать влажность воздуха в помещении без понижения его температуры.



### Быстрое охлаждение и обогрев

При высокой разнице между температурой в помещении и установленной температурой в первые 30 минут работы кондиционера частота вращения ротора компрессора будет автоматически увеличена, таким образом охлаждение или обогрев помещения будут осуществляться значительно быстрее.

# ФУНКЦИИ КОНДИЦИОНЕРОВ DANTEX

## ЗАЩИТНЫЕ ФУНКЦИИ



### Огнестойкий электронный блок управления

В электрическом блоке управления используется материал ABS с пределом огнестойкости 5VA, а внешняя поверхность покрыта листовым металлом, который изолирует электрический блок управления от пожара.



### Защита от утечки хладагента

В случае утечки хладагента микроконтроллер внутреннего блока автоматически сразу же прекратит работу, защитив таким образом кондиционер от поломки.



### Аварийная кнопка

Позволяет вкл./выкл. кондиционер в случае утраты пульта управления – как с прежними настройками и в ранее установленном режиме работы (охлаждение или обогрев), так и с переключением режимов работы по желанию пользователя.

## КОМФОРТ ИСПОЛЬЗОВАНИЯ



### Вертикальное качание лопасти жалюзи (Влево-вправо)

Управление жалюзи для регулировки направления потока воздуха лево-право осуществляется с пульта управления.



### Два варианта присоединения дренажного трубопровода

Дренажная труба может быть подключена к внутреннему блоку с двух сторон – слева или справа.



### Тихая работа

Внутренний и наружный блоки оснащены высококачественным эксплуатационным механизмом (теплоизоляционным покрытием компрессора и двигателем с низким уровнем шума), что сводит уровень шума от них к минимальным показателям.



### Ночной режим

В этом режиме кондиционер работает при минимальных оборотах вентилятора и автоматически каждый час увеличивает (при охлаждении) или уменьшает (при обогреве) заданную температуру воздуха на 1°C.



### Защита от холодного воздуха

Теплообменник внутреннего блока кондиционера прогревается до достаточно теплой температуры, прежде чем запустить работу вентилятора, предотвращая попадание холодного воздуха в помещение.



### Включение при низкой температуре

Возможность работы на охлаждение или обогрев при температуре наружного воздуха до -15°C (для инверторных кондиционеров).



### Функция «+8»

Не дает температуре в помещении опускаться ниже +8 °C, что позволяет избежать промерзания помещения в зимнее время в случае длительного отсутствия людей.



### Функция запоминания позиции жалюзи

При выключении кондиционер запоминает положение жалюзи, автоматически устанавливая его при следующем включении.



### Авторестарт

В случае перебоя подачи электроэнергии кондиционер сохранит все заданные параметры и автоматически запустится снова в том же самом режиме, в котором работал до отключения.



### Горизонтальное качание лопасти жалюзи (вверх-вниз)

Управление жалюзи для регулировки направления потока воздуха вверх-вниз осуществляется с пульта управления.

# БЫТОВЫЕ СПЛИТ-СИСТЕМЫ



# ИНВЕРТОРНЫЕ НАСТЕННЫЕ СПЛИТ-СИСТЕМЫ

**НОВИНКА**

## VISION INVERTER серия



**A+++**  
СЕЗОННЫЙ КЛАСС  
ЭНЕРГОЭФФЕКТИВНОСТИ



Функциональный пульт ДУ RG10X1

**RK-VDMI/RK-VDMIE** включает устройства с мощностью охлаждения от 2,63 до 5,27 кВт

Инверторные сплит-системы **VISION INVERTER** отличаются инновационными технологиями для максимально комфортного использования. Воздушный поток отклоняется на 180° и равномерно распределяется по помещению, не оставляя «мертвых зон».

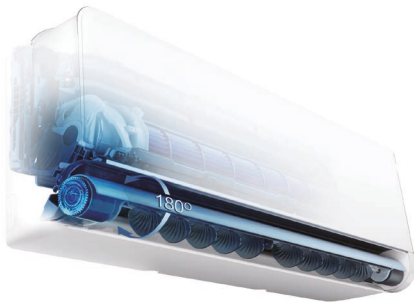

### ВОЗДУШНЫЙ ПОТОК С ВЫХОДОМ НА 180°

Равномерное распределение воздуха по всему помещению



Дефлектор 1-го поколения с выходом тонкой воздушной струи

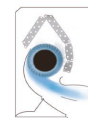

Дефлектор 2-го поколения с выходом увеличенной воздушной струи

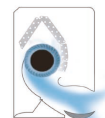

Дефлектор 3-го поколения с выходом на 180° вращающегося воздушного потока

### КЛЮЧЕВЫЕ ОСОБЕННОСТИ



LED-дисплей



Современный дизайн



Хладагент R32



Технология ECO



Антикоррозионное покрытие Golden Fin

### ОЧИСТКА ВОЗДУХА



Фильтр высокой плотности



Фотокаталитический нанофильтр

### SMART-ТЕХНОЛОГИИ



Управление по Wi-Fi



Голосовое управление AI Приложение Алиса



Автоочистка



Само-диагностика

### УПРАВЛЕНИЕ КЛИМАТОМ



Автоматический режим работы



Функция I FEEL



Турборежим



Независимое осужение



Таймер

### ЗАЩИТНЫЕ ФУНКЦИИ



Аварийная кнопка



Огнестойкий электронный блок управления Emergency Button



Защита от утечки хладагента



Вертикальное качание лопасти жалюзи (Влево-Вправо)



Горизонтальное качание лопасти жалюзи (вверх вниз)



Функция «+8°C»



Тихая работа



Ночной режим



Защита от холодного воздуха



Авторестарт



Функция запоминания позиции лопасти жалюзи



Два варианта присоединения дренажного трубопровода

### КОМФОРТ ИСПОЛЬЗОВАНИЯ

**ВЕРТИКАЛЬНЫЙ НИСХОДЯЩИЙ ВОЗДУШНЫЙ ПОТОК**

Технология мягкого охлаждения «Flash Cooling» — воздушная струя движется вдоль стены к полу, таким образом, избегая прямого попадания на людей и исключая риск простуд.

**ГОРИЗОНТАЛЬНЫЙ ВОЗДУШНЫЙ ПОТОК ВДОЛЬ ПОТОЛКА**

Обволакивающий эффект «прохладного душа» в режиме охлаждения, мягко окутывающий Вас с головы до ног.

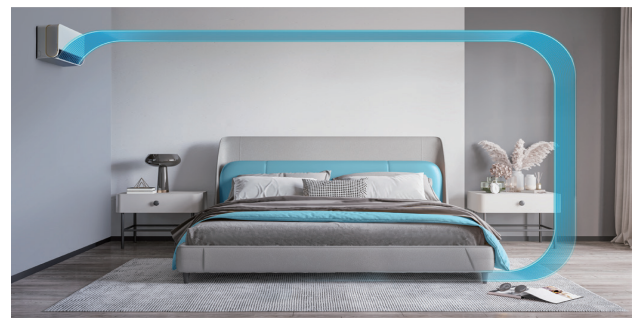
**Технические характеристики - R32 50 Гц INVERTER RK-VDMI/RK-VDMIE**

МОДЕЛЬ		RK-09VDMI/ RK-09VDMIE	RK-12VDMI/ RK-12VDMIE	RK-18VDMI/ RK-18VDMIE	
НОМИНАЛЬНОЕ НАПРЯЖЕНИЕ	Ф-В-ГЦ	1,220-240~50	1,220-240~50	1,220-240~50	
МОЩНОСТЬ (ОХЛАЖДЕНИЕ / ОБОГРЕВ)	КВТ	2,63 (1,31~3,8) / 2,93 (0,87~4,39)	3,51 (1,31~4,3) / 3,8 (0,87~4,39)	5,27 (1,81~6,0) / 5,56 (1,26~6,15)	
ПОТРЕБЛЯЕМАЯ МОЩНОСТЬ (ОХЛАЖДЕНИЕ / ОБОГРЕВ)	КВТ	0,567 (0,130~1,200) / 0,614 (0,120~1,400)	0,900 (0,130~1,650) / 0,950 (0,120~1,500)	1,600 (0,140~2,30) / 1,680 (0,220~2,350)	
СИЛА ТОКА (ОХЛАЖДЕНИЕ / ОБОГРЕВ)	А	2,86 (0,6~5,4) / 3,10 (0,5~6,2)	3,91 (0,6~7,2) / 4,13 (0,5~6,5)	7 (0,6~10) / 7,3 (0,95~10,2)	
SEER / СЕЗОННЫЙ КЛАСС ЭНЕРГОЭФФЕКТИВНОСТИ	ОХЛАЖДЕНИЕ	КВТ/КВТ	9 / A+++	8.5 / A+++	6.3 / A++
SCOP / СЕЗОННЫЙ КЛАСС ЭНЕРГОЭФФЕКТИВНОСТИ	ОБОГРЕВ	КВТ/КВТ	4.6 / A++	4.6 / A++	4.1 / A+
МАКСИМАЛЬНАЯ ПОТРЕБЛЯЕМАЯ МОЩНОСТЬ	КВТ	2,20	2,20	2,50	
МАКСИМАЛЬНЫЙ ПОТРЕБЛЯЕМЫЙ ТОК	А	10,5	10,5	13	
РАСХОД ВОЗДУХА (ВНУТРЕННИЙ БЛОК)	М³/Ч	700 / 515 / 425	700 / 515 / 425	750 / 530 / 430	
ЗВУКОВОЕ ДАВЛЕНИЕ (ВНУТРЕННИЙ БЛОК)	ДБ(А)	40 / 32,5 / 21,5	40 / 32,5 / 21,5	41,5 / 36,5 / 19	
ЗВУКОВОЕ ДАВЛЕНИЕ (ВНЕШНИЙ БЛОК)	ДБ(А)	53	53	54	
ГАБАРИТНЫЕ РАЗМЕРЫ (ВНУТРЕННИЙ БЛОК)	Ш×В×Г БЕЗ УПАКОВКИ	ММ	920×321×211	920×321×211	920×321×211
	Ш×В×Г В УПАКОВКЕ	ММ	1005×385×295	1005×385×295	1005×385×295
	ВЕС (НЕТТО / БРУТТО)	КГ	11,3 / 14,2	11,3 / 14,2	11,3 / 14,4
ГАБАРИТНЫЕ РАЗМЕРЫ (ВНЕШНИЙ БЛОК)	Ш×В×Г БЕЗ УПАКОВКИ	ММ	765×555×303	765×555×303	805×554×330
	Ш×В×Г В УПАКОВКЕ	ММ	887×610×337	887×610×337	915×615×370
	ВЕС (НЕТТО / БРУТТО)	КГ	26,4 / 28,8	26,4 / 28,8	33,5 / 36,1
ТИП / ВЕС ХЛАДАГЕНТА	ТИП/ГР	R32 / 700	R32 / 700	R32 / 1100	
ДИАМЕТР ТРУБ (ЖИДКОСТЬ / ГАЗ)	ДЮЙМ (ММ)	1/4" (6,35) / 3/8" (9,53)	1/4" (6,35) / 3/8" (9,53)	1/4" (6,35) / 1/2" (12,7)	
МАКСИМАЛЬНАЯ ДЛИНА ТРУБОПРОВОДА	М	25	25	30	
МАКСИМАЛЬНЫЙ ПЕРЕПАД ВЫСОТ	М	10	10	20	
ТЕМПЕРАТУРА ВНУТРИ ПОМЕЩЕНИЯ (ОХЛАЖДЕНИЕ / ОБОГРЕВ)	°С	+16...+32 / 0 ...+30			
ТЕМПЕРАТУРА ВНЕ ПОМЕЩЕНИЯ (ОХЛАЖДЕНИЕ / ОБОГРЕВ)	°С	-15...+50 / -25...+24	-15...+50 / -25...+24	-15...+50 / -15...+24	
ПОДКЛЮЧЕНИЕ ЭЛЕКТРОПИТАНИЯ	К НАРУЖНОМУ БЛОКУ				
РЕКОМЕНДУЕМОЕ СЕЧЕНИЕ И КОЛ-ВО ПРОВОДНИКОВ КАБЕЛЯ ДЛЯ ЭЛЕКТРОПИТАНИЯ	ММ²	3 × 1,5	3 × 1,5	3 × 2,5	
РЕКОМЕНДУЕМОЕ СЕЧЕНИЕ И КОЛ-ВО ПРОВОДНИКОВ КАБЕЛЯ ДЛЯ МЕЖБЛОЧНОЙ СВЯЗИ	ММ²	4 × 1,5	4 × 1,5	4 × 2,5	
ПУЛЬТ УПРАВЛЕНИЯ СТАНДАРТНЫЙ	RG10X1(G2HS)BGEF				
ПУЛЬТ УПРАВЛЕНИЯ ПРОВОДНОЙ ОПЦИОНАЛЬНЫЙ	DCM-WTC290G + КАБЕЛЬ 17401204A00032				
MODBUS RTU МОДУЛЬ (ОПЦИЯ)	DC-MODI				
WIFI МОДУЛЬ	EU-OSK105				

\* Указанные технические характеристики оборудования являются справочными и могут быть изменены поставщиком в любой момент без предварительного согласования.

\*\* до -30 °С при условии установки дополнительной опции в СЦ

# ИНВЕРТОРНЫЕ НАСТЕННЫЕ СПЛИТ-СИСТЕМЫ

**НОВИНКА**

## PERFECT INVERTER серия



**A+++**

СЕЗОННЫЙ КЛАСС ЭНЕРГОЭФФЕКТИВНОСТИ



Функциональный пульт ДУ RG10A

**RK-PDMI/RK-PDMIE** включает устройства с мощностью охлаждения от 2,72 до 7,03 кВт

**Сплит-системы PERFECT INVERTER** обеспечивают безопасное охлаждение благодаря 3D-потоку воздуха, который мягко рассеивается по пространству и эффективно поддерживает заданную температуру без прямого обдува.

### УДОБСТВО ТЕХНИЧЕСКОГО ОБСЛУЖИВАНИЯ



1

Открепите передние фиксаторы и отсоедините нижнюю панель



2

Открутите единственный винт



3

Снимите крышку с блока управления, отсоедините кабели вентилятора и двигателя вертикальных жалюзи

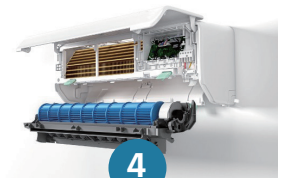

4

Открепите задние фиксаторы, извлеките вентилятор и двигатель в сборе

### КЛЮЧЕВЫЕ ОСОБЕННОСТИ



LED-дисплей



Современный дизайн



Хладагент R32



Технология ECO



Антикоррозионное покрытие Golden Fin

### ОЧИСТКА ВОЗДУХА



Фильтр высокой плотности



Фотокаталитический нанофильтр

### SMART-ТЕХНОЛОГИИ



Управление по Wi-Fi



Голосовое управление AI Приложение Алиса



Автоочистка



Само-диагностика

### УПРАВЛЕНИЕ КЛИМАТОМ



Автоматический режим работы



Функция I FEEL



Турборежим



Независимое осушение



Таймер

### ЗАЩИТНЫЕ ФУНКЦИИ



Аварийная кнопка



Огнестойкий электронный блок управления Emergency Button



Защита от утечки хладагента



Включение при низкой температуре



Горизонтальное качание лопасти жалюзи (вверх вниз)



Функция «+8°C»



Тихая работа



Ночной режим



Защита от холодного воздуха



Авторестарт



Функция запоминания позиции лопасти жалюзи



Два варианта присоединения дренажного трубопровода

### КОМФОРТ ИСПОЛЬЗОВАНИЯ

**УДОБНЫЙ ДОСТУП К ФИЛЬТРУ СВЕРХУ**

Благодаря 6 круглым магнитным держателям верхняя решетка фильтра легко снимается и вставляется обратно одним мягким «щелчком». Таким образом, доступ к фильтру осуществляется без усилий и помех.

**УДОБСТВО МОНТАЖА**

Разумное использование пространства для размещения блока.

Данная модель кондиционера может быть расположена прямо под потолком – минимальное расстояние до потолка не превышает 5 см.

**5 CM****Технические характеристики - R32 50 Гц INVERTER RK-PDMI/RK-PDMIE**

МОДЕЛЬ		RK-09PDMI/ RK-09PDMIE	RK-12PDMI/ RK-12PDMIE	RK-18PDMI/ RK-18PDMIE	RK-24PDMI/ RK-24PDMIE	
НОМИНАЛЬНОЕ НАПРЯЖЕНИЕ		Ф-В-ГЦ	1,220-240~,.50	1,220-240~,.50	1,220-240~,.50	1,220-240~,.50
МОЩНОСТЬ (ОХЛАЖДЕНИЕ / ОБОГРЕВ)		КВТ	2,72 (1,31~3,8) / 2,93 (0,87~4,39)	3,51 (1,31~3,95) / 3,95 (0,87~4,54)	5,27 (1,93~6,51) / 5,56 (1,28~5,9)	7,03 (2,11~8,2) / 7,32 (1,55~8,2)
ПОТРЕБЛЯЕМАЯ МОЩНОСТЬ (ОХЛАЖДЕНИЕ / ОБОГРЕВ)		КВТ	0,619 (0,130~1,200) / 0,681 (0,120~1,400)	0,925 (0,130~1,250) / 0,990 (0,120~1,450)	1,450 (0,150~2,000) / 1,420 (0,220~1,815)	1,760 (0,420~3,200) / 1,975 (0,300~3,100)
СИЛА ТОКА (ОХЛАЖДЕНИЕ / ОБОГРЕВ)		А	2,7 (0,6~5,35) / 3,10 (0,5~6,2)	3,9 (0,6~5,55) / 4,13 (0,5~6,5)	6,45 (0,7~8,87) / 7,3 (0,95~10,2)	7,7 (1,8~13,9) / 8,6 (1,3~13,5)
SEER / СЕЗОННЫЙ КЛАСС ЭНЕРГОЭФФЕКТИВНОСТИ	ОХЛАЖДЕНИЕ	КВТ/КВТ	9.5 / A+++	8.5 / A+++	7.1 / A++	8.5 / A+++
SCOP / СЕЗОННЫЙ КЛАСС ЭНЕРГОЭФФЕКТИВНОСТИ	ОБОГРЕВ	КВТ/КВТ	4.6 / A++	4.6 / A++	4.1 / A+	4.2 / A+
МАКСИМАЛЬНАЯ ПОТРЕБЛЯЕМАЯ МОЩНОСТЬ		КВТ	2,2	2,2	2,5	3,7
МАКСИМАЛЬНЫЙ ПОТРЕБЛЯЕМЫЙ ТОК		А	10,5	10,5	13	19
РАСХОД ВОЗДУХА (ВНУТРЕННИЙ БЛОК)		М³/Ч	530 / 360 / 280	560 / 380 / 290	685 / 580 / 400	1092 / 724 / 379
ЗВУКОВОЕ ДАВЛЕНИЕ (ВНУТРЕННИЙ БЛОК)		ДБ(А)	40 / 32,5 / 21,5	40 / 32,5 / 21,5	41,5 / 36,5 / 33,5	50,8 / 47,1 / 41,7
ЗВУКОВОЕ ДАВЛЕНИЕ (ВНЕШНИЙ БЛОК)		ДБ(А)	55	55	57,5	58,5
ГАБАРИТНЫЕ РАЗМЕРЫ (ВНУТРЕННИЙ БЛОК)	Ш×В×Г БЕЗ УПАКОВКИ	ММ	857×300×231	857×300×231	1024×321×2461	1197×371×280
	Ш×В×Г В УПАКОВКЕ	ММ	920×370×310	920×370×310	1095×400×325	1280×455×360
	ВЕС (НЕТТО / БРУТТО)	КГ	14,6 / 26,4	14,6 / 26,4	17,7 / 33,5	29,4 / 45,6
ГАБАРИТНЫЕ РАЗМЕРЫ (ВНЕШНИЙ БЛОК)	Ш×В×Г БЕЗ УПАКОВКИ	ММ	765×555×303	765×555×303	805×610×330	890××673×342
	Ш×В×Г В УПАКОВКЕ	ММ	887×555×337	887×610×337	915×615×370	995×740×398
	ВЕС (НЕТТО / БРУТТО)	КГ	26,4 / 28,8	26,4 / 28,7	33,5 / 36,1	45,6 / 48,8
ТИП / ВЕС ХЛАДАГЕНТА		ТИП/ГР	R32 / 620	R32 / 620	R32 / 1100	R32 / 1500
ДИАМЕТР ТРУБ (ЖИДКОСТЬ / ГАЗ)		ДЮЙМ (ММ)	1/4" (6,35) / 3/8" (9,53)	1/4" (6,35) / 3/8" (9,53)	1/4" (6,35) / 1/2" (12,7)	3/8" (9,53) / 5/8" (15,9)
МАКСИМАЛЬНАЯ ДЛИНА ТРУБОПРОВОДА		М	25	25	30	50
МАКСИМАЛЬНЫЙ ПЕРЕПАД ВЫСОТ		М	10	10	20	25
ТЕМПЕРАТУРА ВНУТРИ ПОМЕЩЕНИЯ (ОХЛАЖДЕНИЕ / ОБОГРЕВ)		°С	+16...+32 / 0 ...+30			
ТЕМПЕРАТУРА ВНЕ ПОМЕЩЕНИЯ (ОХЛАЖДЕНИЕ / ОБОГРЕВ)		°С	-15...+50 / -25...+24	-15...+50 / -25...+24	-15...+50 / -15...+24	-15...+50 / -20...+24
ПОДКЛЮЧЕНИЕ ЭЛЕКТРОПИТАНИЯ		К НАРУЖНОМУ БЛОКУ				
РЕКОМЕНДУЕМОЕ СЕЧЕНИЕ И КОЛ-ВО ПРОВОДНИКОВ КАБЕЛЯ ДЛЯ ЭЛЕКТРОПИТАНИЯ		ММ²	3 × 1,5	3 × 1,5	3 × 2,5	3 × 2,5
РЕКОМЕНДУЕМОЕ СЕЧЕНИЕ И КОЛ-ВО ПРОВОДНИКОВ КАБЕЛЯ ДЛЯ МЕЖБЛОЧНОЙ СВЯЗИ		ММ²	4 × 1,5	4 × 1,5	4 × 2,5	4 × 2,5
ПУЛЬТ УПРАВЛЕНИЯ СТАНДАРТНЫЙ		RG10A2(P2S)/BGE				
ПУЛЬТ УПРАВЛЕНИЯ ПРОВОДНОЙ ОПЦИОНАЛЬНЫЙ		DCM-WTC290G + КАБЕЛЬ 17401204A00032				
MODBUS RTU МОДУЛЬ (ОПЦИЯ)		DC-MODI				
WIFI МОДУЛЬ		EU-OSK105				

\* Указанные технические характеристики оборудования являются справочными и могут быть изменены поставщиком в любой момент без предварительного согласования.

\*\* до -30 °С при условии установки дополнительной опции в СЦ

НОВАЯ СЕРИЯ  
СПЛИТ-СИСТЕМ  
**DANTEX**  
**ADVANCE PRO 2**

ПОЧУВСТВУЙТЕ ВСЕ  
ПРЕИМУЩЕСТВА  
ИСПОЛЬЗОВАНИЯ  
ВАШЕГО  
КОНДИЦИОНЕРА



## ИНВЕРТОРНЫЕ НАСТЕННЫЕ СПЛИТ-СИСТЕМЫ

БИПОЛЯРНЫЙ ГЕНЕРАТОР ИОНОВ  
И УФ-СТЕРИЛИЗАЦИЯ PRO V.I.G. CARE

**Биполярный генератор ионов и УФ-стерилизация Pro**

- Встроен в выход воздуха
- Насыщает воздух ионами
- Генерирует плазму, атомы и сильные окислители для уничтожения болезнетворных бактерий и вирусов

**УФ-стерилизация Pro**

- УФ-излучение: 240–280 нм
- Уничтожает бактерии, повреждая их белок и ДНК

**Эффективность уничтожения бактерий >98,66%**

ИНТЕЛЛЕКТУАЛЬНОЕ УПРАВЛЕНИЕ  
КОНДИЦИОНЕРОМ

**Голосовое управление AI**  
Голосовое управление на основе глубокой нейронной сети

**Управление по Wi-Fi**  
Возможность удалённого подключения и управления кондиционером

## ИНВЕРТОРНЫЕ НАСТЕННЫЕ СПЛИТ-СИСТЕМЫ

НОВИНКА

# ADVANCE PRO PLUS 2 BLACK MIRROR серия



Функциональный пульт ДУ 52Т

**RK-SAT2BI/RK-SAT2BIE** включает устройства с мощностью охлаждения от 2,6 до 3,4 кВт

**ADVANCE PRO PLUS 2 BLACK MIRROR** – второе поколение сплит-систем с внутренними блоками в черном цвете, фронтальная панель которых выполнена из закаленного стекла.

Помимо всех преимуществ ADVANCE PRO PLUS 2 BLACK MIRROR, таких как бесшумная работа, высокая эффективность, надежность и удобство монтажа, модели этой серии оснащены инновационными жалюзи с перфорацией. Проходя через мелкие отверстия, воздушный поток мягко рассеивается по помещению.

Ключевая особенность – возможность удаленного управления работой кондиционера, а также управления голосом. Дополнительно устройства оборудованы УФ-стерилизатором, который уничтожает до 99% бактерий, и биполярным генератором ионов, который заряжает воздух атомами.

## КЛЮЧЕВЫЕ ОСОБЕННОСТИ



LED-дисплей



Современный дизайн



Хладагент R32



Технология ECO

## ОЧИСТКА ВОЗДУХА



Фильтр высокой плотности



Биполярный генератор ионов B.I.G. Care



УФ-стерилизатор

## SMART-ТЕХНОЛОГИИ



Управление по Wi-Fi



Голосовое управление AI



Автоочистка



Технология Smart Air Flow



Технология Gentle Cool Wind

## УПРАВЛЕНИЕ КЛИМАТОМ



Автоматический режим работы



Функция I FEEL Технология Smart Air Flow



Быстрое охлаждение и обогрев



Независимое осушение



Таймер

## ЗАЩИТНЫЕ ФУНКЦИИ



Аварийная кнопка



Антикоррозийное покрытие BLUE FIN

## КОМФОРТ ИСПОЛЬЗОВАНИЯ



Вертикальное качание лопасти жалюзи (Влево-Вправо)



Тихая работа



Ночной режим



Защита от холодного воздуха



Авторестарт



Функция запоминания позиции лопасти жалюзи



Два варианта присоединения дренажного трубопровода

**ИНТЕЛЛЕКТУАЛЬНАЯ ТЕХНОЛОГИЯ МЯГКОГО ОХЛАЖДЕНИЯ «GENTLE COOL WIND»**

Мягкий воздушный поток и невероятный комфорт благодаря инновационной технологии плавного рассеивания воздуха.

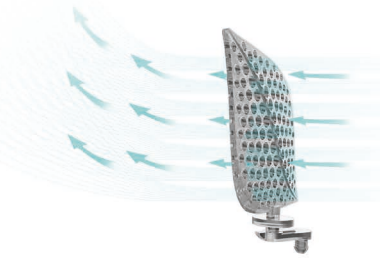

- Перфорированные жалюзи – усовершенствованная конструкция для мягкого охлаждения
- Воздух плавно рассеивается, проходя через мелкие отверстия жалюзи
- Исключительный комфорт благодаря мягкому плавному обдуву
- Функция доступна для управления через приложение и Wi-Fi

**Технические характеристики - R32 50 Гц INVERTER RK-SAT2BI/RK-SAT2BIE**

МОДЕЛЬ			RK-09SAT2BI BLACK PLUS / RK-09SAT2BIE	RK-12SAT2BI BLACK PLUS / RK-12SAT2BIE
НОМИНАЛЬНОЕ НАПРЯЖЕНИЕ		Ф-В-Гц	1, 220-240 ~, 50	
МОЩНОСТЬ (ОХЛАЖДЕНИЕ / ОБОГРЕВ)		КВТ	2,6 (0,94~3,3) / 2,63 (0,94~3,36)	3,4 (1,0~3,77) / 3,42 (1,00~3,81)
ПОТРЕБЛЯЕМАЯ МОЩНОСТЬ (ОХЛАЖДЕНИЕ / ОБОГРЕВ)		КВТ	0,685 / 0,609	0,822 / 0,770
СИЛА ТОКА (ОХЛАЖДЕНИЕ / ОБОГРЕВ)		А	4,0 (1,2~8,0) / 3,8 (1,2~9,0)	5,8 (1,5~9,0) / 5,1 (1,5~10,0)
SEER / СЕЗОННЫЙ КЛАСС ЭНЕРГОЭФФЕКТИВНОСТИ	ОХЛАЖДЕНИЕ	КВТ/КВТ	6,1 / A++	6,1 / A++
SCOP / СЕЗОННЫЙ КЛАСС ЭНЕРГОЭФФЕКТИВНОСТИ	ОБОГРЕВ	КВТ/КВТ	4,0 / A	4,0 / A
МАКСИМАЛЬНАЯ ПОТРЕБЛЯЕМАЯ МОЩНОСТЬ		КВТ	1,55	1,73
МАКСИМАЛЬНЫЙ ПОТРЕБЛЯЕМЫЙ ТОК		А	9,0	10,0
ГОДОВАЯ ПОТРЕБЛЯЕМАЯ МОЩНОСТЬ		КВТ	413	565
РАСХОД ВОЗДУХА (ВНУТРЕННИЙ БЛОК)		М³/Ч	560/430/330	560/430/330
ЗВУКОВОЕ ДАВЛЕНИЕ (ВНУТРЕННИЙ БЛОК)		ДБ(А)	41/33/22	41/33/22
ЗВУКОВОЕ ДАВЛЕНИЕ (ВНЕШНИЙ БЛОК)		ДБ(А)	50	50
ГАБАРИТНЫЕ РАЗМЕРЫ (ВНУТРЕННИЙ БЛОК)	БЕЗ УПАКОВКИ	ММ	790×275×192	790×275×192
	В УПАКОВКЕ	ММ	860×345×265	860×345×265
	ВЕС (НЕТТО / БРУТТО)	КГ	8 / 10	8 / 10
ГАБАРИТНЫЕ РАЗМЕРЫ (ВНЕШНИЙ БЛОК)	БЕЗ УПАКОВКИ	ММ	712×459×276	712×459×276
	В УПАКОВКЕ	ММ	818×515×325	818×515×325
	ВЕС (НЕТТО / БРУТТО)	КГ	22 / 24	22 / 24
ТИП / ВЕС ХЛАДАГЕНТА		ТИП/ГР	R32 / 490	R32 / 490
ДИАМЕТР ТРУБ (ЖИДКОСТЬ / ГАЗ)		ДЮЙМ (ММ)	1/4" (6,35) / 3/8" (9,53)	1/4" (6,35) / 3/8" (9,53)
МАКСИМАЛЬНАЯ ДЛИНА ТРУБОПРОВОДА		М	25	25
МАКСИМАЛЬНЫЙ ПЕРЕПАД ВЫСОТ		М	10	10
ТЕМПЕРАТУРА ВНУТРИ ПОМЕЩЕНИЯ (ОХЛАЖДЕНИЕ / ОБОГРЕВ)		°С	+17...+32 / 0 ...+30	
ТЕМПЕРАТУРА ВНЕ ПОМЕЩЕНИЯ (ОХЛАЖДЕНИЕ / ОБОГРЕВ)		°С	-15...+53 / -20...+30	
ПОДКЛЮЧЕНИЕ ЭЛЕКТРОПИТАНИЯ			К ВНУТРЕННЕМУ БЛОКУ	
РЕКОМЕНДУЕМОЕ СЕЧЕНИЕ И КОЛ-ВО ПРОВОДНИКОВ КАБЕЛЯ ДЛЯ ЭЛЕКТРОПИТАНИЯ		ММ²	3 × 1,5	3 × 1,5
РЕКОМЕНДУЕМОЕ СЕЧЕНИЕ И КОЛ-ВО ПРОВОДНИКОВ КАБЕЛЯ ДЛЯ МЕЖБЛОЧНОЙ СВЯЗИ		ММ²	4 × 1,5	4 × 1,5
ПУЛЬТ УПРАВЛЕНИЯ СТАНДАРТНЫЙ			52Т	
ПУЛЬТ УПРАВЛЕНИЯ ПРОВОДНОЙ ОПЦИОНАЛЬНЫЙ			НЕДОСТУПЕН	
MODBUS RTU МОДУЛЬ (ОПЦИЯ)			НЕДОСТУПЕН	
WI-FI МОДУЛЬ			35009-000355 ( 64942544)	

\* Указанные технические характеристики оборудования являются справочными и могут быть изменены поставщиком в любой момент без предварительного согласования.

# ИНВЕРТОРНЫЕ НАСТЕННЫЕ СПЛИТ-СИСТЕМЫ

**НОВИНКА**

## ADVANCE PRO PLUS 2 INVERTER серия

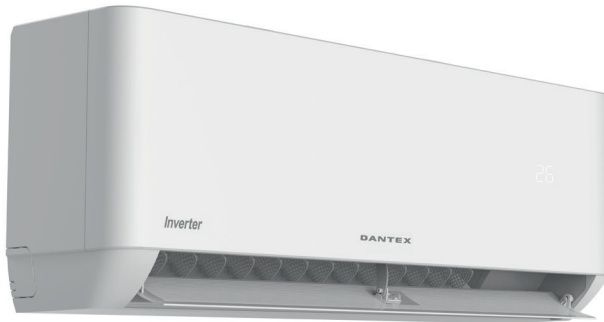

Функциональный пульт ДУ 52Т

**RK-SAT2I/RK-SAT2IE** включает устройства с мощностью охлаждения от 2,6 до 6,84 кВт

**Инверторные сплит-системы ADVANCE PRO PLUS 2 INVERTER** — это современные климатические решения, сочетающие комфорт, безопасность и удобство.

Для мягкого охлаждения без прямого обдува используются перфорированные жалюзи, равномерно рассеивающие поток воздуха.

Чистоту воздуха обеспечивают две технологии: УФ-стерилизатор, устраняющий до 99% бактерий, и биполярный ионизатор B.I.G. Care, насыщающий воздух ионами для свежести и легкости дыхания. Интеллектуальное управление — еще один плюс: доступно мобильное приложение и возможность голосового управления через «Умный дом» с Алисой.

### КЛЮЧЕВЫЕ ОСОБЕННОСТИ



LED-дисплей Современный дизайн Хладагент R32 Технология ECO

### ОЧИСТКА ВОЗДУХА



Фильтр высокой плотности Биполярный генератор ионов B.I.G. Care УФ-стерилизатор

### SMART-ТЕХНОЛОГИИ

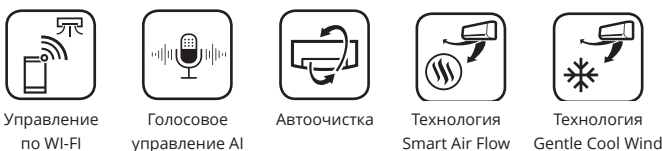

Управление по Wi-Fi Голосовое управление AI Автоочистка Технология Smart Air Flow Технология Gentle Cool Wind

### УПРАВЛЕНИЕ КЛИМАТОМ



Автоматический режим работы Функция I FEEL Быстрое охлаждение и обогрев Независимое осушение Таймер

### ЗАЩИТНЫЕ ФУНКЦИИ



Аварийная кнопка Антикоррозийное покрытие BLUE FIN

### КОМФОРТ ИСПОЛЬЗОВАНИЯ

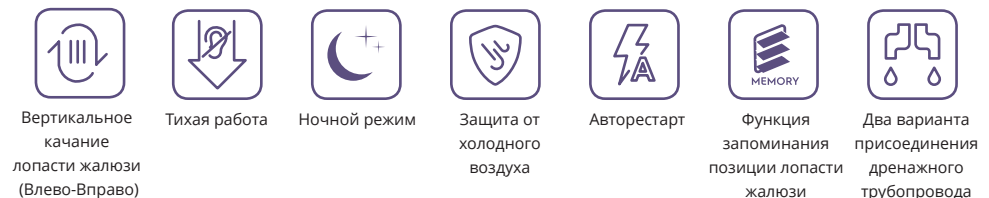

Вертикальное качание лопасти жалюзи (Влево-Вправо) Тихая работа Ночной режим Защита от холодного воздуха Авторестарт Функция запоминания позиции лопасти жалюзи Два варианта присоединения дренажного трубопровода

**ИНТЕЛЛЕКТУАЛЬНАЯ ТЕХНОЛОГИЯ МЯГКОГО ОХЛАЖДЕНИЯ «GENTLE COOL WIND»**

Мягкий воздушный поток и невероятный комфорт благодаря инновационной технологии плавного рассеивания воздуха.

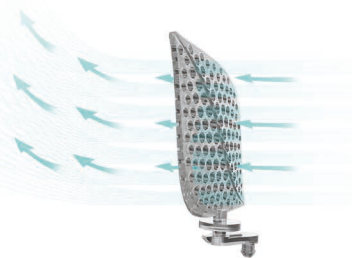

- Перфорированные жалюзи – усовершенствованная конструкция для мягкого охлаждения
- Воздух плавно рассеивается, проходя через мелкие отверстия жалюзи
- Исключительный комфорт благодаря мягкому плавному обдуву
- Функция доступна для управления через приложение и Wi-Fi

**Технические характеристики - R32 50 Гц INVERTER RK-SAT2I/RK-SAT2IE**

МОДЕЛЬ		RK-09SAT2I RK-09SAT2IE	RK-12SAT2I RK-12SAT2IE	RK-18SAT2I RK-18SAT2IE	RK-24SAT2I RK-24SAT2IE
НОМИНАЛЬНОЕ НАПРЯЖЕНИЕ		Ф-В-Гц 1, 220-240 ~, 50			
МОЩНОСТЬ (ОХЛАЖДЕНИЕ / ОБОГРЕВ)		КВТ 2,6 (0,94~3,3) / 2,63 (0,94~3,36)	3,4 (1,0~3,77) / 3,42 (1,00~3,81)	5,1 (1,25-5,9) / 5,13 (1,25~6,00)	6,84 (1,83~7,82) / 7,05 (1,85~7,92)
ПОТРЕБЛЯЕМАЯ МОЩНОСТЬ (ОХЛАЖДЕНИЕ / ОБОГРЕВ)		КВТ 0,825 (0,24~1,38) / 0,767 (0,24~1,55)	1,130 (0,29~1,50) / 1,005 (0,29~1,72)	1,583 (0,33~2,5) / 1,405 (0,340~2,50)	2,130 (0,41~2,80) / 1,90 (0,420~3,00)
СИЛА ТОКА (ОХЛАЖДЕНИЕ / ОБОГРЕВ)		А 4,0 (1,2~8,0) / 3,8 (1,2~9,0)	5,8 (1,5~9,0) / 5,1 (1,5~10,0)	8,2 (1,7~12,0) / 7,2 (1,7~12,0)	10,5 (2,3~13,0) / 8,6 (2,3~14,0)
SEER / СЕЗОННЫЙ КЛАСС ЭНЕРГОЭФФЕКТИВНОСТИ	ОХЛАЖДЕНИЕ	КВТ/КВТ 6,3 / A++	6,1 / A++	6,1 / A++	6,5 / A++
SCOP / СЕЗОННЫЙ КЛАСС ЭНЕРГОЭФФЕКТИВНОСТИ	ОБОГРЕВ	КВТ/КВТ 4,0 / A	4,0 / A	4,0 / A	4,0 / A
МАКСИМАЛЬНАЯ ПОТРЕБЛЯЕМАЯ МОЩНОСТЬ		КВТ 1,55	1,73	2,55	3,00
МАКСИМАЛЬНЫЙ ПОТРЕБЛЯЕМЫЙ ТОК		А 9,0	10,0	13,0	14,0
ГОДОВАЯ ПОТРЕБЛЯЕМАЯ МОЩНОСТЬ		КВТ 413	565	792	1065
РАСХОД ВОЗДУХА (ВНУТРЕННИЙ БЛОК)		М³/Ч 560 / 430 / 330	560 / 430 / 330	820/620/480	1100/890/680
ЗВУКОВОЕ ДАВЛЕНИЕ (ВНУТРЕННИЙ БЛОК)		ДБ(А) 41 / 33 / 22	41 / 33 / 22	43 / 38 / 27	47 / 38 / 31
ЗВУКОВОЕ ДАВЛЕНИЕ (ВНЕШНИЙ БЛОК)		ДБ(А) 50	50	54	56
ГАБАРИТНЫЕ РАЗМЕРЫ (ВНУТРЕННИЙ БЛОК)	БЕЗ УПАКОВКИ	ММ 790×275×192	790×275×192	920×306×195	1100×333×222
	В УПАКОВКЕ	ММ 860×345×265	860×345×265	990×380×265	1165×405×295
	ВЕС (НЕТТО / БРУТТО)	КГ 8 / 10	8 / 10	11 / 13	14 / 17
ГАБАРИТНЫЕ РАЗМЕРЫ (ВНЕШНИЙ БЛОК)	БЕЗ УПАКОВКИ	ММ 712×459×276	712×459×276	795×549×305	853×602×349
	В УПАКОВКЕ	ММ 765×481×310	765×481×310	835×575×328	890×628×385
	ВЕС (НЕТТО / БРУТТО)	КГ 22 / 24	22 / 24	24,5 / 27,5	31 / 34
ТИП / ВЕС ХЛАДАГЕНТА		ТИП/ГР R32 / 490	R32 / 490	R32 / 670	R32 / 1060
ДИАМЕТР ТРУБ (ЖИДКОСТЬ / ГАЗ)		ДЮЙМ (ММ) 1/4" (6,35) / 3/8" (9,53)	1/4" (6,35) / 3/8" (9,53)	1/4" (6,35) / 3/8" (9,53)	1/4" (6,35) / 1/2" (12,7)
МАКСИМАЛЬНАЯ ДЛИНА ТРУБОПРОВОДА		М 25	25	25	25
МАКСИМАЛЬНЫЙ ПЕРЕПАД ВЫСОТ		М 10	10	10	10
ТЕМПЕРАТУРА ВНУТРИ ПОМЕЩЕНИЯ (ОХЛАЖДЕНИЕ / ОБОГРЕВ)		°С +17...+32 / 0 ...+30			
ТЕМПЕРАТУРА ВНЕ ПОМЕЩЕНИЯ (ОХЛАЖДЕНИЕ / ОБОГРЕВ)		°С -15...+53 / -20...+30			
ПОДКЛЮЧЕНИЕ ЭЛЕКТРОПИТАНИЯ		К ВНУТРЕННЕМУ БЛОКУ			
РЕКОМЕНДУЕМОЕ СЕЧЕНИЕ И КОЛ-ВО ПРОВОДНИКОВ КАБЕЛЯ ДЛЯ ЭЛЕКТРОПИТАНИЯ		ММ² 3 × 1,5	3 × 1,5	3 × 2,5	3 × 2,5
РЕКОМЕНДУЕМОЕ СЕЧЕНИЕ И КОЛ-ВО ПРОВОДНИКОВ КАБЕЛЯ ДЛЯ МЕЖБЛОЧНОЙ СВЯЗИ		ММ² 4 × 1,5	4 × 1,5	4 × 2,5	4 × 2,5
ПУЛЬТ УПРАВЛЕНИЯ СТАНДАРТНЫЙ		52Т			
ПУЛЬТ УПРАВЛЕНИЯ ПРОВОДНОЙ ОПЦИОНАЛЬНЫЙ		НЕДОСТУПЕН			
MODBUS RTU МОДУЛЬ (ОПЦИЯ)		НЕДОСТУПЕН			
WI-FI МОДУЛЬ		35009-000355 ( 64942544)			

\* Указанные технические характеристики оборудования являются справочными и могут быть изменены поставщиком в любой момент без предварительного согласования.

## ИНВЕРТОРНЫЕ НАСТЕННЫЕ СПЛИТ-СИСТЕМЫ

## CORSO INVERTER серия



Функциональный пульт ДУ RG51

RK-SDMI/RK-SDMIE включает устройства с мощностью охлаждения от 2,84 до 7,03 кВт

**Сплит-системы серии CORSO INVERTER** – функциональные модели для создания климатического комфорта дома. Кондиционеры оснащены инверторным компрессором, благодаря чему устройства точнее поддерживают заданную температуру, потребляют меньше электроэнергии и работают бесшумно. При этом срок эксплуатации инверторных моделей больше, чем у on/off кондиционеров.

Теплообменник наружного блока кондиционеров защищен от коррозии благодаря защитному покрытию Golden Fin. Оно выдерживает воздействие влажного воздуха с повышенным содержанием солей, дождя и других агрессивных элементов, а также эффективно предотвращает размножение бактерий и повышает теплопередачу.

Все модели серии работают на экологически чистом и энергоэффективном хладагенте R32.

## КЛЮЧЕВЫЕ ОСОБЕННОСТИ



LED-дисплей



Современный дизайн



Антикоррозийное покрытие Golden Fin



Хладагент R32

## ОЧИСТКА ВОЗДУХА



Фильтр высокой плотности



Фотокаталитический нанофильтр



Многофункциональный фильтр

## SMART-ТЕХНОЛОГИИ



Управление по Wi-Fi (опция)



Автоочистка



Само-диагностика



Интеллектуальная оттайка

## УПРАВЛЕНИЕ КЛИМАТОМ



Автоматический режим работы



Турборежим



Оптимальное распределение воздуха



Таймер



Функция I SENSE

## ЗАЩИТНЫЕ ФУНКЦИИ



Огнестойкий электронный блок управления



Аварийная кнопка



Защита от утечки хладагента



Антикоррозийный корпус

## КОМФОРТ ИСПОЛЬЗОВАНИЯ



Ночной режим



Защита от холодного воздуха



Авторестарт



Функция запоминания позиции лопасти жалюзи



Два варианта присоединения дренажного трубопровода

**АНТИКОРРОЗИОННОЕ ПОКРЫТИЕ GOLDEN FIN**

Теплообменник наружного блока кондиционеров защищен от коррозии благодаря покрытию Golden Fin. Оно выдерживает воздействие влажного воздуха с повышенным содержанием солей, дождя и других агрессивных элементов, а также эффективно предотвращает размножение бактерий и повышает теплопередачу.

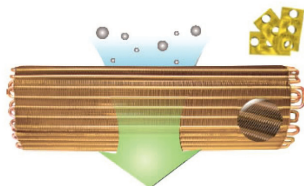
**БЫСТРОЕ ОХЛАЖДЕНИЕ, ФУНКЦИЯ TURBO**

Оптимизированная конструкция внутреннего и наружного блоков улучшает эффективность охлаждения и создает сильный воздушный поток длиной до 12 м и скоростью воздуха  $\geq 0,3$  м/с, сохраняя прохладу в помещении в течение всего лета.

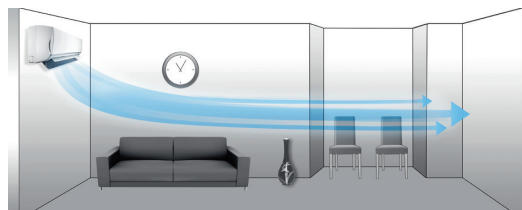
**Технические характеристики - R32 50 Гц INVERTER RK-SDMI/RK-SDMIE**

МОДЕЛЬ		RK-09SDMI RK-09SDMIE	RK-12SDMI RK-12SDMIE	RK-18SDMI RK-18SDMIE	RK-24SDMI RK-24SDMIE	
НОМИНАЛЬНОЕ НАПРЯЖЕНИЕ	Ф-В-ГЦ	1,220-240~,50	1,220-240~,50	1,220-240~,50	1,220-240~,50	
МОЩНОСТЬ (ОХЛАЖДЕНИЕ / ОБОГРЕВ)	КВТ	2,84 (1,17~2,94) / 2,96 (0,908~2,98)	3,60 (1,28~3,78) / 3,7 (1,05~4,04)	5,27 (1,93~6,15) / 5,56 (1,28~6,74)	7,03 (1,17~7,91) / 7,32 (1,61~7,91)	
ПОТРЕБЛЯЕМАЯ МОЩНОСТЬ (ОХЛАЖДЕНИЕ / ОБОГРЕВ)	КВТ	0,886 (0,100~1,074) / 0,820 (0,14~0,896)	1,123 (0,280~1,220) / 1,028 (0,30~1,26)	1,55 (0,14~2,30) / 1,543 (0,22~2,35)	2,503 (0,420~3,150) / 2,282 (0,30~2,75)	
СИЛА ТОКА (ОХЛАЖДЕНИЕ / ОБОГРЕВ)	А	4,5 (0,4~4,69) / 4,1 (0,6~3,91)	4,98 (1,25~5,4) / 4,61 (1,3~5,6)	6,7 (0,6~10) / 7,79 (0,95~10,2)	12,64 (1,8~13,8) / 11,5 (1,3~12,2)	
EER / СЕЗОННЫЙ КЛАСС ЭНЕРГОЭФФЕКТИВНОСТИ	ОХЛАЖДЕНИЕ	КВТ/КВТ	3,21 / А	3,4 / А	2,81 / D	
COP / СЕЗОННЫЙ КЛАСС ЭНЕРГОЭФФЕКТИВНОСТИ	ОБОГРЕВ	КВТ/КВТ	3,61 / А	3,61 / А	3,21 / C	
МАКСИМАЛЬНАЯ ПОТРЕБЛЯЕМАЯ МОЩНОСТЬ	КВТ	2,03	2,07	2,50	3,500	
МАКСИМАЛЬНЫЙ ПОТРЕБЛЯЕМЫЙ ТОК	А	9,0	9,2	13	15,5	
РАСХОД ВОЗДУХА (ВНУТРЕННИЙ БЛОК)	М³/Ч	480 / 380 / 300	520 / 425 / 320	840 / 680 / 540	1092 / 817 / 662	
ЗВУКОВОЕ ДАВЛЕНИЕ (ВНУТРЕННИЙ БЛОК)	ДБ(А)	35 / 30,5 / 22	37,5 / 33,5 / 23,5	42,5 / 36 / 26	45 / 40,5 / 36	
ЗВУКОВОЕ ДАВЛЕНИЕ (ВНЕШНИЙ БЛОК)	ДБ(А)	52,5	56	56	59	
ГАБАРИТНЫЕ РАЗМЕРЫ (ВНУТРЕННИЙ БЛОК)	Ш×В×Г БЕЗ УПАКОВКИ	ММ	715×285×194	715×285×194	957×302×213	1040×327×220
	Ш×В×Г В УПАКОВКЕ	ММ	780×360×285	780×360×285	1035×380×305	1120×405×310
	ВЕС (НЕТТО / БРУТТО)	КГ	7,6 / 10,2	7,5 / 10,1	10 / 13	12,3 / 16,2
ГАБАРИТНЫЕ РАЗМЕРЫ (ВНЕШНИЙ БЛОК)	Ш×В×Г БЕЗ УПАКОВКИ	ММ	668×469×252	720×495×270	805×554×330	890×673×342
	Ш×В×Г В УПАКОВКЕ	ММ	765×515×270	828×540×298	915×615×370	995×740×398
	ВЕС (НЕТТО / БРУТТО)	КГ	18 / 19,6	21,4 / 23,2	32,7 / 35,4	42,9 / 45,9
ТИП / ВЕС ХЛАДАГЕНТА	ТИП/ГР	R32 / 420	R32 / 580	R32 / 1080	R32 / 1420	
ДИАМЕТР ТРУБ (ЖИДКОСТЬ / ГАЗ)	ДЮЙМ (ММ)	1/4" (6,35) / 3/8" (9,53)	1/4" (6,35) / 3/8" (9,53)	1/4" (6,35) / 1/2" (12,7)	3/8" (9,53) / 5/8" (15,9)	
МАКСИМАЛЬНАЯ ДЛИНА ТРУБОПРОВОДА	М	25	25	30	50	
МАКСИМАЛЬНЫЙ ПЕРЕПАД ВЫСОТ	М	10	10	20	25	
ТЕМПЕРАТУРА ВНУТРИ ПОМЕЩЕНИЯ (ОХЛАЖДЕНИЕ / ОБОГРЕВ)	°С	+17...+32 / 0...+30				
ТЕМПЕРАТУРА ВНЕ ПОМЕЩЕНИЯ (ОХЛАЖДЕНИЕ / ОБОГРЕВ)	°С	0...+50 / -15...+30	-15...+50 / -15...+24	-15...+50 / -15...+30	-15...+50 / -15...+30	
ПОДКЛЮЧЕНИЕ ЭЛЕКТРОПИТАНИЯ	К ВНУТРЕННЕМУ БЛОКУ					
РЕКОМЕНДУЕМОЕ СЕЧЕНИЕ И КОЛ- ВО ПРОВОДНИКОВ КАБЕЛЯ ДЛЯ ЭЛЕКТРОПИТАНИЯ	ММ²	3 × 1,5	3 × 1,5	3 × 2,5	3 × 2,5	
РЕКОМЕНДУЕМОЕ СЕЧЕНИЕ И КОЛ- ВО ПРОВОДНИКОВ КАБЕЛЯ ДЛЯ МЕЖБЛОЧНОЙ СВЯЗИ	ММ²	4 × 1,5	4 × 1,5	4 × 2,5	4 × 2,5	
ПУЛЬТ УПРАВЛЕНИЯ СТАНДАРТНЫЙ	RG10A2(P2S)/BGE					
ПУЛЬТ УПРАВЛЕНИЯ ПРОВОДНОЙ ОПЦИОНАЛЬНЫЙ	DCM-WTC290G + КАБЕЛЬ 17401204A00032					
MODBUS RTU МОДУЛЬ (ОПЦИЯ)	DC-MODI					
WI-FI МОДУЛЬ	EU-OSK105					

\* Указанные технические характеристики оборудования являются справочными и могут быть изменены поставщиком в любой момент без предварительного согласования.

\*\* до -30 °С при условии установки дополнительной опции в СЦ, кроме RK-09SDMIE

## ИНВЕРТОРНЫЕ НАСТЕННЫЕ СПЛИТ-СИСТЕМЫ

## CONCORDE INVERTER серия



Функциональный пульт ДУ YAP1F7

**RK-SCDGI/RK-SCDGIЕ** включает устройства с мощностью охлаждения от 2,2 до 6,2 кВт

**Инверторные сплит-системы CONCORDE INVERTER** отличаются компактным размером и лаконичным внешним видом внутренних блоков, что подходит для помещений с низкими потолками.

В моделях предусмотрено 7 скоростей вентилятора для различных целей и режимов работы. Независимо от выбранного режима, кондиционер будет подавать в помещение только свежий воздух за счет инновационной технологии самоочистки теплообменника.

Внешние блоки кондиционеров имеют высококачественное золотое или черное оребрение с пятислойным уплотнительным покрытием для высокоэффективной и долговечной защиты. Кондиционеры устойчивы к атмосферным и неблагоприятным воздействиям, обладают УФ-защитой, коррозионной стойкостью, устойчивостью к ветровой эрозии и высокой термостойкостью.

## КЛЮЧЕВЫЕ ОСОБЕННОСТИ



LED-дисплей



Современный дизайн



Технология ECO



Хладагент R32

## ОЧИСТКА ВОЗДУХА



Фильтр высокой плотности

## SMART-ТЕХНОЛОГИИ



Управление по Wi-Fi (опция)



Интеллектуальная оттайка



Само-диагностика



Автоочистка

## УПРАВЛЕНИЕ КЛИМАТОМ



Автоматический режим работы



Функция I FEEL



Turbo режим



Независимое осушение



Таймер

## ЗАЩИТНЫЕ ФУНКЦИИ



Аварийная кнопка



Защита от утечки хладагента



Антикоррозийное покрытие BLUE FIN

## КОМФОРТ ИСПОЛЬЗОВАНИЯ



Ночной режим



Включение при низкой температуре



Авторестарт



Вертикальное качание лопасти жалюзи (Влево-Вправо)

## УЛЬТРАШИРОКИЙ ДИАПАЗОН РАБОЧИХ НАПРЯЖЕНИЙ

Сплит-системы безопасно работают при нестабильном напряжении благодаря ультраширокому диапазону рабочих напряжений 130 В ~ 275 В переменного тока.

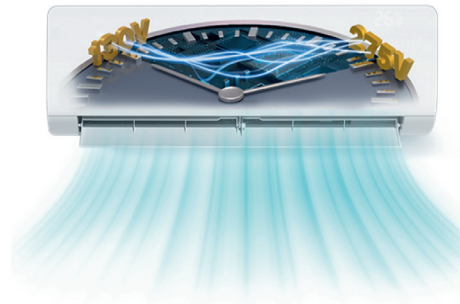

## Технические характеристики - R32 50 Гц INVERTER RK-SDGI/RK-SDGIE

МОДЕЛЬ		RK-07SCDGI/ RK-07SCDIE	RK-09SCDGI/ RK-09SCDIE	RK-12SCDGI/ RK-12SCDIE	RK-18SCDGI/ RK-18SCDIE	RK-24SCDGI/ RK-24SCDIE	
НОМИНАЛЬНОЕ НАПРЯЖЕНИЕ	Ф-В-Гц	1,220-240~50					
МОЩНОСТЬ (ОХЛАЖДЕНИЕ / ОБОГРЕВ)	КВТ	2,2 (0,3~2,85) / 2,4 (0,6~2,9)	2,5 (0,5~3,25) / 2,8 (0,5~3,70)	3,2 (0,9~3,7) / 3,4 (0,9~4,1)	4,6 (1,0~5,4) / 5,2 (0,75~5,8)	6,2 (1,8~6,9) / 6,5 (1,3~7,91)	
ПОТРЕБЛЯЕМАЯ МОЩНОСТЬ (ОХЛАЖДЕНИЕ / ОБОГРЕВ)	КВТ	0,590 (0,08~1,1) / 0,590 (0,13~1,3)	0,660 (0,15~1,3) / 0,73 (0,14~1,5)	0,991 (0,22~1,3) / 0,916 (0,22~1,5)	1,353 (0,15~1,9) / 1,334 (0,16~1,9)	1,786 (0,45~2,3) / 1,645 (0,45~2,3)	
СИЛА ТОКА (ОХЛАЖДЕНИЕ / ОБОГРЕВ)	А	2,9 / 2,9	3,1 / 3,2	4,14 / 3,87	6,2 / 6,1	7,6 / 7,6	
EER / СЕЗОННЫЙ КЛАСС ЭНЕРГОЭФФЕКТИВНОСТИ	ОХЛАЖДЕНИЕ	КВТ/ КВТ	6,6	6,6	6,5	7,2	6,8
COP / СЕЗОННЫЙ КЛАСС ЭНЕРГОЭФФЕКТИВНОСТИ	ОБОГРЕВ	КВТ/ КВТ	4,07	3,84	3,899	3,9	3,95
МАКСИМАЛЬНАЯ ПОТРЕБЛЯЕМАЯ МОЩНОСТЬ	КВТ	1,300	1,500	1,500	1,900	2,3	
МАКСИМАЛЬНЫЙ ПОТРЕБЛЯЕМЫЙ ТОК	А	5,0	6,0	6,5	8,5	11,50	
РАСХОД ВОЗДУХА (ВНУТРЕННИЙ БЛОК)	М³/Ч	500 / 420 / 250	500 / 390 / 250	650 / 420 / 310	1000 / 810 / 600	1050 / 690 / 540	
ЗВУКОВОЕ ДАВЛЕНИЕ (ВНУТРЕННИЙ БЛОК)	ДБ(А)	39 / 33 / 22	38 / 32 / 21	42 / 33 / 23	47 / 41 / 28	50 / 42 / 32	
ЗВУКОВОЕ ДАВЛЕНИЕ (ВНЕШНИЙ БЛОК)	ДБ(А)	50	50	52	55	59	
ГАБАРИТНЫЕ РАЗМЕРЫ (ВНУТРЕННИЙ БЛОК)	Ш × В × Г БЕЗ УПАКОВКИ	ММ	735×260×190	735×260×190	867×276×206	978×333×248	978×333×248
	Ш × В × Г В УПАКОВКЕ	ММ	780×316×252	780×316×252	920×334×264	1033×398×319	1033×398×319
	ВЕС (НЕТТО / БРУТТО)	КГ	7,5 / 9,2	7,5 / 9,0	8,5 / 11,5	13,0 / 15,5	14,0 / 16,5
ГАБАРИТНЫЕ РАЗМЕРЫ (ВНЕШНИЙ БЛОК)	Ш × В × Г БЕЗ УПАКОВКИ	ММ	710×450×293	732×555×330	732×555×330	732×555×330	873×555×376
	Ш × В × Г В УПАКОВКЕ	ММ	761×500×327	791×590×373	791×590×373	791×590×373	948×591×428
	ВЕС (НЕТТО / БРУТТО)	КГ	21 / 23	24,5 / 27	25 / 27,5	27,5 / 30,0	36,5 / 39,5
ТИП / ВЕС ХЛАДАГЕНТА	ТИП/ГР	R32 / 450	R32 / 480	R32 / 550	R32 / 770	R32 / 1210	
ДИАМЕТР ТРУБ (ЖИДКОСТЬ / ГАЗ)	ДЮЙМ (ММ)	1/4" (6,35) / 3/8" (9,53)	1/4" (6,35) / 3/8" (9,53)	1/4" (6,35) / 3/8" (9,53)	1/4" (6,35) / 3/8" (9,53) ДО 10 М 1/2" (12,7) ОТ 10 М	1/4" (6,35) / 5/8" (15,8) ОТ 10 М	
МАКСИМАЛЬНАЯ ДЛИНА ТРУБОПРОВОДА	М	15	15	20	25	25	
МАКСИМАЛЬНЫЙ ПЕРЕПАД ВЫСОТ	М	10	10	10	10	10	
ТЕМПЕРАТУРА ВНУТРИ ПОМЕЩЕНИЯ (ОХЛАЖДЕНИЕ / ОБОГРЕВ)	°С	+16...+30					
ТЕМПЕРАТУРА ВНЕ ПОМЕЩЕНИЯ (ОХЛАЖДЕНИЕ / ОБОГРЕВ)	°С	-15...+43 / -15...+24					
ПОДКЛЮЧЕНИЕ ЭЛЕКТРОПИТАНИЯ		К НАРУЖНОМУ БЛОКУ					
РЕКОМЕНДУЕМОЕ СЕЧЕНИЕ И КОЛ- ВО ПРОВОДНИКОВ КАБЕЛЯ ДЛЯ ЭЛЕКТРОПИТАНИЯ	ММ²	3 × 1,5	3 × 1,5	3 × 1,5	3 × 2,5	3 × 2,5	
РЕКОМЕНДУЕМОЕ СЕЧЕНИЕ И КОЛ- ВО ПРОВОДНИКОВ КАБЕЛЯ ДЛЯ МЕЖБЛОЧНОЙ СВЯЗИ	ММ²	4 × 1,5	4 × 1,5	4 × 1,5	4 × 2,5	4 × 2,5	
ПУЛЬТ УПРАВЛЕНИЯ СТАНДАРТНЫЙ		YAP1F7 (WIFI)					
ПУЛЬТ УПРАВЛЕНИЯ ПРОВОДНОЙ ОПЦИОНАЛЬНЫЙ		НЕДОСТУПЕН					
MODBUS RTU МОДУЛЬ (ОПЦИЯ)		НЕДОСТУПЕН					
WI-FI МОДУЛЬ		GRJWB04-J (30018060400)					

\* Указанные технические характеристики оборудования являются справочными и могут быть изменены поставщиком в любой момент без предварительного согласования.

## ИНВЕРТОРНЫЕ НАСТЕННЫЕ СПЛИТ-СИСТЕМЫ

## SPACE 3 INVERTER серия



Функциональный пульт ДУ YAC1FB9

**RK-SSI3/RK-SSI3E** включает устройства с мощностью охлаждения от 2,7 до 7,1 кВт

**Инверторные сплит-системы SPACE 3 INVERTER** — универсальное решение для создания комфортного микроклимата в бытовых помещениях. Инверторный компрессор обеспечивает тихую работу устройства, максимально точное поддержание заданной температуры и низкое потребление электроэнергии. Все модели укомплектованы многофункциональным трехслойным фильтром, который составляют фильтр с ионами серебра, а также катехиновый и хитиновый фильтры. Проходя через фильтр, комнатный воздух очищается от микробов, пыли и неприятных запахов, что улучшает его качество и увеличивает пользу для человека.

В кондиционерах предусмотрен расширенный функционал — функция I FEEL, запоминание сценариев работы, независимое осушение, ночной режим, защита от детей, экономия электроэнергии в режиме охлаждения и самодиагностика.

## КЛЮЧЕВЫЕ ОСОБЕННОСТИ



LED-дисплей



Современный дизайн



Технология ECO



Хладагент R32



Многофункциональный фильтр

## ОЧИСТКА ВОЗДУХА

## SMART-ТЕХНОЛОГИИ



Управление по Wi-Fi (опция)



Интеллектуальная оттайка



Само-диагностика



Автоочистка

## УПРАВЛЕНИЕ КЛИМАТОМ



Автоматический режим работы



Функция I FEEL



Турборежим



Независимое осушение



Таймер

## ЗАЩИТНЫЕ ФУНКЦИИ



Огнестойкий электронный блок управления



Аварийная кнопка



Защита от утечки хладагента



Антикоррозийный корпус

## КОМФОРТ ИСПОЛЬЗОВАНИЯ



Ночной режим



Функция «+8°C»



Включение при низкой температуре



Авторестарт



Вертикальное качание лопасти жалюзи (Влево-Вправо)

**ФУНКЦИЯ «+8°C»**

Для частного дома актуальна функция «+8°C», которая заключается в постоянной работе кондиционера в режиме обогрева с заданной температурой +8°C.

Эта функция позволяет предотвратить зимой промерзание коммуникаций дома при длительном отсутствии хозяев.

**Технические характеристики R32 50 Гц INVERTER RK-SSI3/RK-SSI3E**

МОДЕЛЬ		RK-09SSI3/ RK-09SSI3E	RK-12SSI3/ RK-12SSI3E	RK-18SSI3/ RK-18SSI3E	RK-24SSI3/ RK-24SSI3E	
НОМИНАЛЬНОЕ НАПРЯЖЕНИЕ		Ф-В-Гц	1,220-240~50	1,220-240~50	1,220-240~50	1,220-240~50
МОЩНОСТЬ (ОХЛАЖДЕНИЕ / ОБОГРЕВ)		КВТ	2,70 (0,80~3,8) / 3,0 (0,9~4,25)	3,51 (0,9~4,4) / 3,81 (0,9~4,7)	5,2 (1,00~6,1) / 5,60 (1,1~6,60)	7,1 (2,00~8,85) / 7,8 (1,80~9,45)
ПОТРЕБЛЯЕМАЯ МОЩНОСТЬ (ОХЛАЖДЕНИЕ / ОБОГРЕВ)		КВТ	0,695 (0,10~1,3) / 0,700 (0,15~1,40)	0,962(0,22~1,40) / 0,953 (0,22~1,55)	1,576 (0,10~2,35) / 1,436 (0,18~2,40)	2,03 (0,45~2,90) / 2,00 (0,35~3,00)
СИЛА ТОКА (ОХЛАЖДЕНИЕ / ОБОГРЕВ)		А	3,1 / 3,2	4,3 / 4,6	7,1 / 6,3	9 / 9,3
SEER / СЕЗОННЫЙ КЛАСС ЭНЕРГОЭФФЕКТИВНОСТИ	ОХЛАЖДЕНИЕ	КВТ/КВТ	7,5 / A++	7,1 / A++	7,1 / A++	7,0 / A++
SCOP / СЕЗОННЫЙ КЛАСС ЭНЕРГОЭФФЕКТИВНОСТИ	ОБОГРЕВ	КВТ/КВТ	5,3 / A+++	5,2 / A+++	5,7 / A+++	5,4 / A+++
МАКСИМАЛЬНАЯ ПОТРЕБЛЯЕМАЯ МОЩНОСТЬ		КВТ	1,4	1,55	2,4	3,0
МАКСИМАЛЬНЫЙ ПОТРЕБЛЯЕМЫЙ ТОК		А	6,2	6,9	10,5	13
РАСХОД ВОЗДУХА (ВНУТРЕННИЙ БЛОК)		М³/Ч	610 / 470 / 390	700 / 540 / 360	850 / 610 / 460	1250 / 950 / 800
ЗВУКОВОЕ ДАВЛЕНИЕ (ВНУТРЕННИЙ БЛОК)		ДБ(А)	38 / 31 / 25	42 / 32 / 25	45 / 38 / 30	47 / 40 / 33
ЗВУКОВОЕ ДАВЛЕНИЕ (ВНЕШНИЙ БЛОК)		ДБ(А)	50	52	56	59
ГАБАРИТНЫЕ РАЗМЕРЫ (ВНУТРЕННИЙ БЛОК)	Ш × В × Г БЕЗ УПАКОВКИ	ММ	894×291×211	894×291×211	1017×304×221	1135×328×247
	Ш × В × Г В УПАКОВКЕ	ММ	948×365×289	943×349×278	1055×366×286	1172×398×322
	ВЕС (НЕТТО / БРУТТО)	КГ	11 / 13	11 / 13	13,5 / 16	16,5 / 19,5
ГАБАРИТНЫЕ РАЗМЕРЫ (ВНЕШНИЙ БЛОК)	Ш × В × Г БЕЗ УПАКОВКИ	ММ	732×555×330	732×550×330	802×555×350	958×660×402
	Ш × В × Г В УПАКОВКЕ	ММ	794×615×376	791×590×373	869×594×395	1029×715×453
	ВЕС (НЕТТО / БРУТТО)	КГ	24,5 / 27	24,5 / 27	30,5 / 33	41,5 / 46
ТИП / ВЕС ХЛАДАГЕНТА		ТИП/ГР	R32 / 530	R32 / 570	R32 / 820	R32 / 1500
ДИАМЕТР ТРУБ (ЖИДКОСТЬ / ГАЗ)		ДЮЙМ (ММ)	1/4" (6,35) / 3/8" (9,53)	1/4" (6,35) / 3/8" (9,53)	1/4" (6,35) / 3/8" (9,53) ДО 5 М 1/2" (12,7) ОТ 5 ДО 25 М	1/4" (6,35) / 5/8" (15,9)
МАКСИМАЛЬНАЯ ДЛИНА ТРУБОПРОВОДА		М	15	15	25	25
МАКСИМАЛЬНЫЙ ПЕРЕПАД ВЫСОТ		М	10	10	10	10
ТЕМПЕРАТУРА ВНУТРИ ПОМЕЩЕНИЯ (ОХЛАЖДЕНИЕ / ОБОГРЕВ)		°С	+16...+32			
ТЕМПЕРАТУРА ВНЕ ПОМЕЩЕНИЯ (ОХЛАЖДЕНИЕ / ОБОГРЕВ)		°С	-15...+50 / -25...+30			
ПОДКЛЮЧЕНИЕ ЭЛЕКТРОПИТАНИЯ			К НАРУЖНОМУ БЛОКУ			
РЕКОМЕНДУЕМОЕ СЕЧЕНИЕ И КОЛ-ВО ПРОВОДНИКОВ КАБЕЛЯ ДЛЯ ЭЛЕКТРОПИТАНИЯ		ММ²	3 × 1,5	3 × 1,5	3 × 2,5	3 × 2,5
РЕКОМЕНДУЕМОЕ СЕЧЕНИЕ И КОЛ-ВО ПРОВОДНИКОВ КАБЕЛЯ ДЛЯ МЕЖБЛОЧНОЙ СВЯЗИ		ММ²	4 × 1,5	4 × 1,5	4 × 2,5	4 × 2,5
ПУЛЬТ УПРАВЛЕНИЯ СТАНДАРТНЫЙ			YAC1FB9 (WIFI)			
ПУЛЬТ УПРАВЛЕНИЯ ПРОВОДНОЙ ОПЦИОНАЛЬНЫЙ			НЕДОСТУПЕН			
MODBUS RTU МОДУЛЬ			НЕДОСТУПЕН			
WI-FI МОДУЛЬ			OPEN			

## ON/OFF НАСТЕННЫЕ СПЛИТ-СИСТЕМЫ

## ADVANCE серия



Функциональный пульт ДУ 52Т

**RK-SAT/RK-SATE** включает устройства с мощностью охлаждения от 2,2 до 7,03 кВт

**Серия ADVANCE** — современные кондиционеры, обладающие всеми необходимыми характеристиками для обеспечения максимального комфорта пользователей. Стильный матовый корпус внутреннего блока органично впишется в интерьер практически любого помещения.

Технология интеллектуального управления воздушным потоком Smart Air Flow создает эффект «мягкого одеяла» при подаче воздуха в режиме обогрева. Благодаря увеличению рабочей поверхности лопасти жалюзи создается эффект Коанды (флотации воздушной струи), в результате чего обеспечивается большой угол обдува, увеличивается длина воздушной струи и, как следствие, достигается более равномерное распределение воздуха по всему периметру помещения.

Опционально для кондиционеров серии ADVANCE доступна возможность удаленного управления устройством по Wi-Fi.

## КЛЮЧЕВЫЕ ОСОБЕННОСТИ



LED-дисплей



Современный дизайн



Технология ECO

## ОЧИСТКА ВОЗДУХА



Фильтр высокой плотности

## SMART-ТЕХНОЛОГИИ



Управление по Wi-Fi (опционально)



Голосовое управление AI (опционально)



Автоочистка



Само-диагностика



Технология Smart Air Flow

## УПРАВЛЕНИЕ КЛИМАТОМ



Автоматический режим работы



Функция I FEEL



Turbo режим



Независимое осушение



Таймер

## ЗАЩИТНЫЕ ФУНКЦИИ



Аварийная кнопка



Антикоррозийное покрытие BLUE FIN

## КОМФОРТ ИСПОЛЬЗОВАНИЯ



Тихая работа



Ночной режим



Защита от холодного воздуха



Авторестарт



Функция запоминания позиции лопасти жалюзи



Два варианта присоединения дренажного трубопровода

**УПРОЩЕННАЯ СБОРКА/РАЗБОРКА**

Отсутствие винтов – только фиксаторы

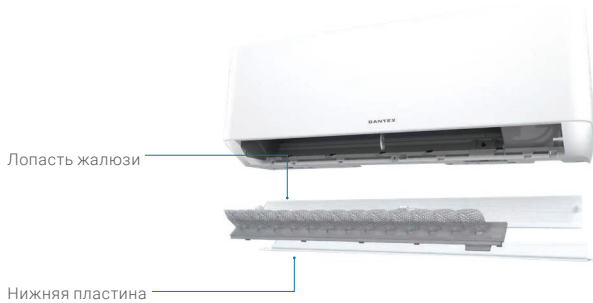
**ЛЕГКОСТЬ ОЧИСТКИ БЛАГОДАРЯ УДОБНОМУ РАСПОЛОЖЕНИЮ ФИЛЬТРА СВЕРХУ****Технические характеристики - R410A 50 Гц ON/OFF RK-SAT/RK-SATE**

МОДЕЛЬ		RK-07SAT RK-07SATE	RK-09SAT RK-09SATE	RK-12SAT RK-12SATE	RK-18SAT RK-18SATE	RK-24SAT RK-24SATE	
НОМИНАЛЬНОЕ НАПРЯЖЕНИЕ	Ф-В-Гц	1,220-240~,50	1,220-240~,50	1,220-240~,50	1,220-240~,50	1,220-240~,50	
МОЩНОСТЬ (ОХЛАЖДЕНИЕ / ОБОГРЕВ)	КВТ	2,2 / 2,2	2,64 / 2,78	3,52 / 3,66	5,28 / 5,42	7,03 (1,5 - 7,5) / 7,18 (1,5 - 7,9)	
ПОТРЕБЛЯЕМАЯ МОЩНОСТЬ (ОХЛАЖДЕНИЕ / ОБОГРЕВ)	КВТ	0,685 / 0,609	0,822 / 0,770	1,095 / 1,013	1,645 / 1,500	2,190 (0,53 - 2,9) / 1,985 (0,53 - 2,9)	
СИЛА ТОКА (ОХЛАЖДЕНИЕ / ОБОГРЕВ)	А	3,2 / 2,9	3,9 / 3,6	5,1 / 4,7	7,8 / 7,1	10,4 (3,0-15,0) / 9,4 (3,0-15,0)	
EER / КЛАСС ЭНЕРГОЭФФЕКТИВНОСТИ	ОХЛАЖДЕНИЕ	КВТ/КВТ	3,21 / А	3,21 / А	3,21 / А	3,21 / А	
COP / КЛАСС ЭНЕРГОЭФФЕКТИВНОСТИ	ОБОГРЕВ	КВТ/КВТ	3,61 / А	3,61 / А	3,61 / А	3,61 / А	
МАКСИМАЛЬНАЯ ПОТРЕБЛЯЕМАЯ МОЩНОСТЬ	КВТ	0,891	1,069	1,424	2,139	2,900	
МАКСИМАЛЬНЫЙ ПОТРЕБЛЯЕМЫЙ ТОК	А	4,2	5,1	6,6	10,1	15,0	
РАСХОД ВОЗДУХА (ВНУТРЕННИЙ БЛОК)	М³/Ч	500	520	560	850	1250	
ЗВУКОВОЕ ДАВЛЕНИЕ (ВНУТРЕННИЙ БЛОК)	ДБ(А)	38 / 32 / 27	38 / 32 / 27	38 / 32 / 27	44 / 38 / 30	47 / 38 / 33	
ЗВУКОВОЕ ДАВЛЕНИЕ (ВНЕШНИЙ БЛОК)	ДБ(А)	48	48	50	54	54	
ГАБАРИТНЫЕ РАЗМЕРЫ (ВНУТРЕННИЙ БЛОК)	Ш × В × Г БЕЗ УПАКОВКИ	ММ	790×275×192	790×275×192	790×275×192	920×306×195	1100×333×222
	Ш × В × Г В УПАКОВКЕ	ММ	860×345×265	860×345×265	860×345×265	990×380×265	1165×405×295
	ВЕС (НЕТТО / БРУТТО)	КГ	8 / 10	8 / 10	8,5 / 10,5	11 / 13	14 / 17
ГАБАРИТНЫЕ РАЗМЕРЫ (ВНЕШНИЙ БЛОК)	Ш × В × Г БЕЗ УПАКОВКИ	ММ	712×459×276	712×459×276	777×498×290	853×602×349	853×602×349
	Ш × В × Г В УПАКОВКЕ	ММ	765×481×310	765×481×310	818×515×325	890×628×385	890×628×385
	ВЕС (НЕТТО / БРУТТО)	КГ	20 / 23	22 / 25	25 / 28	37 / 40	31 / 34
ТИП / ВЕС ХЛАДАГЕНТА	ТИП/ГР	R410A / 420	R410A / 390	R410A / 620	R410A / 1130	R410A / 1350	
ДИАМЕТР ТРУБ (ЖИДКОСТЬ / ГАЗ)	ДЮЙМ (ММ)	1/4" (6,35) / 3/8" (9,53)	1/4" (6,35) / 3/8" (9,53)	1/4" (6,35) / 3/8" (9,53)	1/4" (6,35) / 1/2" (12,7)	1/4" (6,35) / 1/2" (12,7)	
МАКСИМАЛЬНАЯ ДЛИНА ТРУБОПРОВОДА	М	15	15	15	15	15	
МАКСИМАЛЬНЫЙ ПЕРЕПАД ВЫСОТ	М	10	10	10	10	5	
ТЕМПЕРАТУРА ВНУТРИ ПОМЕЩЕНИЯ (ОХЛАЖДЕНИЕ / ОБОГРЕВ)	°С	+16...+31 / 0 ...+27				+16...+31 / 0 ...+30	
ТЕМПЕРАТУРА ВНЕ ПОМЕЩЕНИЯ (ОХЛАЖДЕНИЕ / ОБОГРЕВ)	°С	+15...+43 / -7...+24				+15...+53 / -15...+30	
ПОДКЛЮЧЕНИЕ ЭЛЕКТРОПИТАНИЯ	К ВНУТРЕННЕМУ БЛОКУ						
РЕКОМЕНДУЕМОЕ СЕЧЕНИЕ И КОЛ-ВО ПРОВОДНИКОВ КАБЕЛЯ ДЛЯ ЭЛЕКТРОПИТАНИЯ	ММ²	3 × 1,5	3 × 1,5	3 × 1,5	3 × 2,5	3 × 2,5	
РЕКОМЕНДУЕМОЕ СЕЧЕНИЕ И КОЛ-ВО ПРОВОДНИКОВ КАБЕЛЯ ДЛЯ МЕЖБЛОЧНОЙ СВЯЗИ	ММ²	3 × 1,5 + 2 × 0,75	3 × 1,5 + 2 × 0,75	3 × 1,5 + 2 × 0,75	3 × 2,5 + 2 × 0,75	3 × 2,5 + 2 × 0,75	
ПУЛЬТ УПРАВЛЕНИЯ СТАНДАРТНЫЙ	52Т						
ПУЛЬТ УПРАВЛЕНИЯ ПРОВОДНОЙ ОПЦИОНАЛЬНЫЙ	НЕДОСТУПЕН						
MODBUS RTU МОДУЛЬ (ОПЦИЯ)	НЕДОСТУПЕН						
WI-FI МОДУЛЬ	35009-000355 ( 64942544)						

\* Указанные технические характеристики оборудования являются справочными и могут быть изменены поставщиком в любой момент без предварительного согласования.

## ON/OFF НАСТЕННЫЕ СПЛИТ-СИСТЕМЫ

НОВИНКА

## ADVANCE 2 серия



Функциональный пульт ДУ 52Т

**RK-SAT2/RK-SAT2E — включает устройства с мощностью охлаждения от 2,2 до 7,33 кВт**

Сплит-системы серии **ADVANCE 2** работают в режиме охлаждения и обогрева. При этом за счет автоматической регулировки вертикальных и горизонтальных жалюзи достижение заданной температуры происходит комфортно для пользователей. Благодаря интеллектуальной технологии Smart Air Flow кондиционеры серии в режиме обогрева окутывают теплым потоком воздуха как мягким одеялом.

Равномерно распределять воздух по помещению кондиционерам позволяет увеличенная поверхность лопасти жалюзи, которая расширяет зону охвата и может создавать широкий поток воздуха. Поток рассеивается мягче и равномернее, что исключает зоны «сквозняка» и «застоя».

Опционально для кондиционеров серии ADVANCE 2 доступна возможность удаленного управления устройством по Wi-Fi.

## КЛЮЧЕВЫЕ ОСОБЕННОСТИ



LED-дисплей



Современный дизайн



Технология ECO



Фильтр высокой плотности

## ОЧИСТКА ВОЗДУХА

## SMART-ТЕХНОЛОГИИ



Управление по Wi-Fi (опционально)



Голосовое управление AI (опционально)



Автоочистка



Само-диагностика



Технология Smart Air Flow

## УПРАВЛЕНИЕ КЛИМАТОМ



Автоматический режим работы



Функция I FEEL



Turbo режим



Независимое осушение



Таймер

## ЗАЩИТНЫЕ ФУНКЦИИ



Аварийная кнопка



Антикоррозийное покрытие BLUE FIN

## КОМФОРТ ИСПОЛЬЗОВАНИЯ



Вертикальное качание лопасти жалюзи (Влево-Вправо)



Тихая работа



Ночной режим



Защита от холодного воздуха



Авторестарт



Функция запоминания позиции лопасти жалюзи



Два варианта присоединения дренажного трубопровода

### ТЕХНОЛОГИЯ ИНТЕЛЛЕКТУАЛЬНОГО УПРАВЛЕНИЯ ВОЗДУШНЫМ ПОТОКОМ SMART AIR FLOW

В режиме охлаждения поток прохлады направляется вверх к потолку и постепенно распределяется по помещению, благодаря чему нет направленной струи холодного воздуха. В режиме же обогрева поток создает эффект мягкого одеяла: теплый воздух движется вдоль поверхностей и обволакивает объекты в помещении.



### Технические характеристики - R410A 50 Гц ON/OFF RK-SAT2/RK-SAT2E

МОДЕЛЬ		RK-07SAT2 RK-07SAT2E	RK-09SAT2 RK-09SAT2E	RK-12SAT2 RK-12SAT2E	RK-18SAT2 RK-18SAT2E	RK-24SAT2 RK-24SAT2E	
НОМИНАЛЬНОЕ НАПРЯЖЕНИЕ	Ф-В-ГЦ	1,220-240~50	1,220-240~50	1,220-240~50	1,220-240~50	1,220-240~50	
МОЩНОСТЬ (ОХЛАЖДЕНИЕ / ОБОГРЕВ)	КВТ	2,2 / 2,2	2,64 / 2,78	3,52 / 3,66	5,28 / 5,42	7,33 (1,83~7,82) / 7,62 (1,85 - 7,98)	
ПОТРЕБЛЯЕМАЯ МОЩНОСТЬ (ОХЛАЖДЕНИЕ / ОБОГРЕВ)	КВТ	0,685 / 0,609	0,822 / 0,770	1,095 / 1,013	1,645 / 1,500	2,28 (0,41~2,80) / 2,11 (0,420~3,00)	
СИЛА ТОКА (ОХЛАЖДЕНИЕ / ОБОГРЕВ)	А	3,2 / 2,9	3,9 / 3,6	5,1 / 4,7	7,8 / 7,1	9,8 (2,3~13,0) / 8,6 (2,3~14,0)	
EER / КЛАСС ЭНЕРГОЭФФЕКТИВНОСТИ	ОХЛАЖДЕНИЕ	КВТ/КВТ	3,21 / А	3,21 / А	3,21 / А	3,21 / А	
COP / КЛАСС ЭНЕРГОЭФФЕКТИВНОСТИ	ОБОГРЕВ	КВТ/КВТ	3,61 / А	3,61 / А	3,61 / А	3,61 / А	
МАКСИМАЛЬНАЯ ПОТРЕБЛЯЕМАЯ МОЩНОСТЬ	КВТ	1,11	1,26	1,68	2,45	3,0	
МАКСИМАЛЬНЫЙ ПОТРЕБЛЯЕМЫЙ ТОК	А	6,0	7,0	9,2	12,1	13,0	
ГОДОВАЯ ПОТРЕБЛЯЕМАЯ МОЩНОСТЬ	КВТ	342,5	411	547,5	822,5	1140	
РАСХОД ВОЗДУХА (ВНУТРЕННИЙ БЛОК)	М³/Ч	500	520	560	850	1100	
ЗВУКОВОЕ ДАВЛЕНИЕ (ВНУТРЕННИЙ БЛОК)	ДБ(А)	38 / 32 / 27	38 / 32 / 27	38 / 32 / 27	44 / 38 / 30	47 / 38 / 30	
ЗВУКОВОЕ ДАВЛЕНИЕ (ВНЕШНИЙ БЛОК)	ДБ(А)	48	48	50	52	53	
ГАБАРИТНЫЕ РАЗМЕРЫ (ВНУТРЕННИЙ БЛОК)	Ш × В × Г БЕЗ УПАКОВКИ	ММ	790×275×192	790×275×192	790×275×192	920×306×195	1100×333×222
	Ш × В × Г В УПАКОВКЕ	ММ	860×345×265	860×345×265	860×345×265	990×380×265	1165×405×295
	ВЕС (НЕТТО / БРУТТО)	КГ	8 / 10	8 / 10	8,5 / 10,5	10,5 / 13	14 / 17
ГАБАРИТНЫЕ РАЗМЕРЫ (ВНЕШНИЙ БЛОК)	Ш × В × Г БЕЗ УПАКОВКИ	ММ	712×459×276	712×459×276	777×498×290	853×602×349	920×699×380
	Ш × В × Г В УПАКОВКЕ	ММ	765×481×310	765×481×310	818×515×325	890×628×385	960×732×400
	ВЕС (НЕТТО / БРУТТО)	КГ	20,5 / 22,5	23 / 24,5	26 / 28	35,7 / 38	31 / 34
ТИП / ВЕС ХЛАДАГЕНТА	ТИП/ГР	R32 / 460	R32 / 410	R32 / 660	R32 / 900	R32 / 1060	
ДИАМЕТР ТРУБ (ЖИДКОСТЬ / ГАЗ)	ДЮЙМ (ММ)	1/4" (6,35) / 3/8" (9,53)	1/4" (6,35) / 3/8" (9,53)	1/4" (6,35) / 3/8" (9,53)	1/4" (6,35) / 1/2" (12,7)	1/4" (6,35) / 1/2" (12,7)	
МАКСИМАЛЬНАЯ ДЛИНА ТРУБОПРОВОДА	М	15	15	15	15	25	
МАКСИМАЛЬНЫЙ ПЕРЕПАД ВЫСОТ	М	5	5	5	5	10	
ТЕМПЕРАТУРА ВНУТРИ ПОМЕЩЕНИЯ (ОХЛАЖДЕНИЕ / ОБОГРЕВ)	°С	+16...+31 / 0 ...+27				+16...+31 / 0 ...+30	
ТЕМПЕРАТУРА ВНЕ ПОМЕЩЕНИЯ (ОХЛАЖДЕНИЕ / ОБОГРЕВ)	°С	+15...+43 / -7...+24				+15...+53 / -20...+30	
ПОДКЛЮЧЕНИЕ ЭЛЕКТРОПИТАНИЯ	К ВНУТРЕННЕМУ БЛОКУ						
РЕКОМЕНДУЕМОЕ СЕЧЕНИЕ И КОЛ-ВО ПРОВОДНИКОВ КАБЕЛЯ ДЛЯ ЭЛЕКТРОПИТАНИЯ	ММ²	3 × 1,5	3 × 1,5	3 × 1,5	3 × 2,5	3 × 2,5	
РЕКОМЕНДУЕМОЕ СЕЧЕНИЕ И КОЛ-ВО ПРОВОДНИКОВ КАБЕЛЯ ДЛЯ МЕЖБЛОЧНОЙ СВЯЗИ	ММ²	3 × 1,5 + 2 × 0,75			3 × 2,5 + 2 × 0,75	4 × 2,5	
ПУЛЬТ УПРАВЛЕНИЯ СТАНДАРТНЫЙ	52Т						
ПУЛЬТ УПРАВЛЕНИЯ ПРОВОДНОЙ ОПЦИОНАЛЬНЫЙ	НЕДОСТУПЕН						
MODBUS RTU МОДУЛЬ (ОПЦИЯ)	НЕДОСТУПЕН						
WI-FI МОДУЛЬ	35009-000355 ( 64942544)						

\* Указанные технические характеристики оборудования являются справочными и могут быть изменены поставщиком в любой момент без предварительного согласования.

## ON/OFF НАСТЕННЫЕ СПЛИТ-СИСТЕМЫ

## CONCORDE серия



Функциональный пульт ДУ YAW1F10

**RK-SCDG/RK-SCDGE** включает устройства с мощностью охлаждения от 2,25 до 6,15 кВт.

**Сплит-системы CONCORDE** — это компактные модели, которые отличаются минималистичным дизайном и низким уровнем шума. Благодаря фильтру высокой плотности и инновационной технологии самоочистки теплообменника потоки холодного и теплого воздуха кондиционер подает в помещение очищенными от пыли, микробов и вирусов.

Максимально комфортное пользование кондиционером обеспечивает автоматическая регулировка вертикальных жалюзи для выбора траектории воздушного потока и режим сна, подходящий для создания оптимального температурного режима ночью.

## КЛЮЧЕВЫЕ ОСОБЕННОСТИ



LED-дисплей



Современный дизайн



Технология ECO

## ОЧИСТКА ВОЗДУХА



Фильтр высокой плотности

## SMART-ТЕХНОЛОГИИ



Интеллектуальная оттайка



Само-диагностика



Автоочистка

## УПРАВЛЕНИЕ КЛИМАТОМ



Автоматический режим работы



Функция I FEEL



Turbo режим



Независимое осушение



Таймер

## ЗАЩИТНЫЕ ФУНКЦИИ



Аварийная кнопка



Защита от утечки хладагента



Антикоррозийное покрытие BLUE FIN

## КОМФОРТ ИСПОЛЬЗОВАНИЯ



Ночной режим



Включение при низкой температуре



Авторестарт

## ПОЛНАЯ АНТИКОРРОЗИОННАЯ ЗАЩИТА ДЛЯ ДЛИТЕЛЬНОГО СРОКА СЛУЖБЫ

Внешние блоки кондиционеров устойчивы к атмосферным воздействиям и кислотным дождям, обладают УФ-защитой, коррозионной стойкостью, устойчивостью к ветровой эрозии и высокой термостойкостью.



### Технические характеристики - R410A 50 Гц ON/OFF RK-SCDG/RK-SCDGE

МОДЕЛЬ		RK-07SCDG/ RK-07SCDGE	RK-09SCDG/ RK-09SCDGE	RK-12SCDG/ RK-12SCDGE	RK-18SCDG/ RK-18SCDGE	RK-18SCDG/ RK-18SCDGE	
НОМИНАЛЬНОЕ НАПРЯЖЕНИЕ	Ф-В-Гц	1,220-240~50					
МОЩНОСТЬ (ОХЛАЖДЕНИЕ / ОБОГРЕВ)	КВТ	2,25 / 2,35	2,5 / 2,6	3,25 / 3,4	5,1 / 5,05	6,15 / 6,7	
ПОТРЕБЛЯЕМАЯ МОЩНОСТЬ (ОХЛАЖДЕНИЕ / ОБОГРЕВ)	КВТ	0,700 / 0,651	0,778 / 0,720	1,009 / 0,942	1,588 / 1,383	1,917 / 1,856	
СИЛА ТОКА (ОХЛАЖДЕНИЕ / ОБОГРЕВ)	А	3,5 / 3,2	3,7 / 3,4	4,7 / 4,6	7,05 / 6,14	9,5 / 8,0	
SEER / КЛАСС ЭНЕРГОЭФФЕКТИВНОСТИ	ОХЛАЖДЕНИЕ	КВТ/КВТ	3,21	3,21	3,22	3,21	3,21
SCOP / КЛАСС ЭНЕРГОЭФФЕКТИВНОСТИ	ОБОГРЕВ	КВТ/КВТ	3,61	3,61	3,61	3,65	3,61
МАКСИМАЛЬНАЯ ПОТРЕБЛЯЕМАЯ МОЩНОСТЬ	КВТ	1,000	1,080	1,350	2,500	3,200	
МАКСИМАЛЬНЫЙ ПОТРЕБЛЯЕМЫЙ ТОК	А	5,0	6,0	7,0	14,0	17,00	
РАСХОД ВОЗДУХА (ВНУТРЕННИЙ БЛОК)	М³/Ч	540 / 440 / 250	540 / 440 / 250	590 / 400 / 300	1050 / 700 / 560	1050 / 730 / 650	
ЗВУКОВОЕ ДАВЛЕНИЕ (ВНУТРЕННИЙ БЛОК)	ДБ(А)	40 / 33 / 25	40 / 33 / 25	42 / 35 / 29	49 / 41 / 35	48 / 42 / 36	
ЗВУКОВОЕ ДАВЛЕНИЕ (ВНЕШНИЙ БЛОК)	ДБ(А)	49	49	52	53	57	
ГАБАРИТНЫЕ РАЗМЕРЫ (ВНУТРЕННИЙ БЛОК)	Ш × В × Г БЕЗ УПАКОВКИ	ММ	735×260×190	735×260×190	810×260×190	978×333×248	978×333×248
	Ш × В × Г В УПАКОВКЕ	ММ	780×316×252	780×316×252	855×316×252	1033×398×319	1033×398×319
	ВЕС (НЕТТО / БРУТТО)	КГ	7,2 / 8,6	7,2 / 8,6	8,5 / 9,9	14,1 / 16,1	13,7 / 15,8
ГАБАРИТНЫЕ РАЗМЕРЫ (ВНЕШНИЙ БЛОК)	Ш × В × Г БЕЗ УПАКОВКИ	ММ	710×450×293	710×450×293	732×555×330	732×555×330	873×555×376
	Ш × В × Г В УПАКОВКЕ	ММ	761×500×327	761×500×327	791×590×373	791×590×373	948×591×428
	ВЕС (НЕТТО / БРУТТО)	КГ	22,5 / 24,5	25 / 27	28 / 30,5	32,0 / 34,4	43 / 46
ТИП / ВЕС ХЛАДАГЕНТА	ТИП/ГР	R410A / 520	R410A / 530	R410A / 730	R410A / 1020	R410A / 1250	
ДИАМЕТР ТРУБ (ЖИДКОСТЬ / ГАЗ)	ДЮЙМ (ММ)	1/4" (6,35) / 3/8" (9,53)	1/4" (6,35) / 3/8" (9,53)	1/4" (6,35) / 1/2" (12,7)	1/4" (6,35) / 1/2" (12,7)	1/4" (6,35) / 1/2" (12,7)	
МАКСИМАЛЬНАЯ ДЛИНА ТРУБОПРОВОДА	М	15	15	20	25	25	
МАКСИМАЛЬНЫЙ ПЕРЕПАД ВЫСОТ	М	10	10	10	10	10	
ТЕМПЕРАТУРА ВНУТРИ ПОМЕЩЕНИЯ (ОХЛАЖДЕНИЕ / ОБОГРЕВ)	°С	+16...+30					
ТЕМПЕРАТУРА ВНЕ ПОМЕЩЕНИЯ (ОХЛАЖДЕНИЕ / ОБОГРЕВ)	°С	+18...+43 / -15...+24					
ПОДКЛЮЧЕНИЕ ЭЛЕКТРОПИТАНИЯ		К ВНУТРЕННЕМУ БЛОКУ					
РЕКОМЕНДУЕМОЕ СЕЧЕНИЕ И КОЛ-ВО ПРОВОДНИКОВ КАБЕЛЯ ДЛЯ ЭЛЕКТРОПИТАНИЯ	ММ²	3 × 1,5	3 × 1,5	3 × 1,5	3 × 2,5	3 × 2,5	
РЕКОМЕНДУЕМОЕ СЕЧЕНИЕ И КОЛ-ВО ПРОВОДНИКОВ КАБЕЛЯ ДЛЯ МЕЖБЛОЧНОЙ СВЯЗИ	ММ²	3 × 1,5 + 2 × 0,75	3 × 1,5 + 2 × 0,75	3 × 1,5 + 2 × 0,75	3 × 2,5 + 2 × 0,75	3 × 2,5 + 2 × 0,75	
ПУЛЬТ УПРАВЛЕНИЯ СТАНДАРТНЫЙ		YAW1F10					

\* Указанные технические характеристики оборудования являются справочными и могут быть изменены поставщиком в любой момент без предварительного согласования.

## ON/OFF НАСТЕННЫЕ СПЛИТ-СИСТЕМЫ

НОВИНКА

## CORSO R32 NEW серия



Функциональный пульт ДУ RG51

**RK-SDM5G/SDM5EG** включает устройства с мощностью охлаждения от 2,34 до 7,03 кВт

**Сплит-системы серии CORSO R32 NEW** — это современные устройства с лаконичным дизайном, которые подходят для размещения в любых интерьерах.

Кондиционеры работают на экологически чистом и озонобезопасном хладагенте R32. Они осуществляют как охлаждение, так и нагрев воздушных масс в помещении.

За персональный комфорт и снижение энергопотребления отвечает интеллектуальная функция I SENSE. Благодаря встроенному в пульт дистанционного управления датчику температуры, устройство автоматически настраивает параметры работы, концентрируя воздействие именно в зоне нахождения пользователя.

## КЛЮЧЕВЫЕ ОСОБЕННОСТИ



LED-дисплей



Современный дизайн



Хладагент R32



Технология ECO

## ОЧИСТКА ВОЗДУХА



Фильтр высокой плотности



Фотокаталитический нанофильтр



Многофункциональный фильтр

## SMART-ТЕХНОЛОГИИ



Управление по Wi-Fi (опционально)



Автоочистка



Само-диагностика



Интеллектуальная оттайка

## УПРАВЛЕНИЕ КЛИМАТОМ



Автоматический режим работы



Турборежим



Оптимальное распределение воздуха



Таймер



Функция I SENSE

## ЗАЩИТНЫЕ ФУНКЦИИ



Огнестойкий электронный блок управления



Аварийная кнопка



Защита от утечки хладагента



Антикоррозийный корпус

## КОМФОРТ ИСПОЛЬЗОВАНИЯ



Ночной режим



Защита от холодного воздуха



Авторестарт



Функция запоминания позиции лопасти жалюзи



Два варианта присоединения дренажного трубопровода

**АНТИКОРРОЗИОННОЕ ПОКРЫТИЕ GOLDEN FIN**

Теплообменник наружного блока кондиционеров защищен от коррозии благодаря покрытию Golden Fin. Оно выдерживает воздействие влажного воздуха с повышенным содержанием солей, дождя и других агрессивных элементов, а также эффективно предотвращает размножение бактерий и повышает теплопередачу.

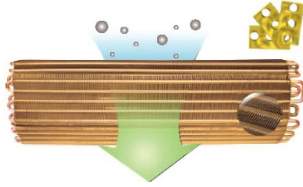
**БЫСТРОЕ ОХЛАЖДЕНИЕ, ФУНКЦИЯ TURBO**

Оптимизированная конструкция внутреннего и наружного блоков улучшает эффективность охлаждения и создает сильный воздушный поток длиной до 12 м и скоростью воздуха  $\geq 0,3$  м/с, сохраняя прохладу в помещении в течение всего лета.

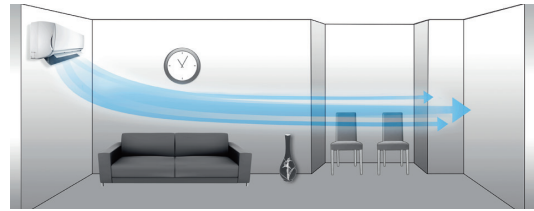
**Технические характеристики - R32 50 Гц ON/OFF RK-SDM5G/RK-SDM5EG**

МОДЕЛЬ		RK-07SDM5G / RK-07SDM5EG	RK-09SDM5G / RK-09SDM5EG	RK-12SDM5G / RK-12SDM5EG	RK-18SDM5G / RK-18SDM5EG	RK-24SDM5G / RK-24SDM5EG	
НОМИНАЛЬНОЕ НАПРЯЖЕНИЕ	Ф-В-ГЦ	1,220-240~50	1,220-240~50	1,220-240~50	1,220-240~50	1,220-240~50	
МОЩНОСТЬ (ОХЛАЖДЕНИЕ / ОБОГРЕВ)	КВТ	2,34 / 2,34	2,63 / 2,63	3,52 / 3,66	5,3 / 5,57	7,03 / 7,03	
ПОТРЕБЛЯЕМАЯ МОЩНОСТЬ (ОХЛАЖДЕНИЕ / ОБОГРЕВ)	КВТ	0,730 / 0,65	0,821 / 0,730	1,095 / 1,015	1,643 / 1,542	2,190 / 1,948	
СИЛА ТОКА (ОХЛАЖДЕНИЕ / ОБОГРЕВ)	А	3,53 / 3,38	3,6 / 3,0	4,76 / 4,41	7,2 / 6,8	9,5 / 10,0	
EER / КЛАСС ЭНЕРГОЭФФЕКТИВНОСТИ	ОХЛАЖДЕНИЕ	КВТ/КВТ	3,21 / А	3,21 / А	3,21 / А	3,21 / А	
СОР / КЛАСС ЭНЕРГОЭФФЕКТИВНОСТИ	ОБОГРЕВ	КВТ/КВТ	3,61 / А	3,61 / А	3,61 / А	3,61 / А	
МАКСИМАЛЬНАЯ ПОТРЕБЛЯЕМАЯ МОЩНОСТЬ	КВТ	1,3	1,3	1,6	2,35	2,90	
МАКСИМАЛЬНЫЙ ПОТРЕБЛЯЕМЫЙ ТОК	А	7,0	7,5	9,5	13	15,5	
ГОДОВАЯ ПОТРЕБЛЯЕМАЯ МОЩНОСТЬ	КВТ	365	410,5	547,5	821,5	1095	
РАСХОД ВОЗДУХА (ВНУТРЕННИЙ БЛОК)	М³/Ч	440 / 360 / 290	450 / 340 / 280	540 / 420 / 340	772 / 614 / 535	1000 / 800 / 700	
ЗВУКОВОЕ ДАВЛЕНИЕ (ВНУТРЕННИЙ БЛОК)	ДБ(А)	37 / 32 / 26,5	39 / 32 / 26,5	38 / 33 / 26	40 / 35 / 32	46,5 / 41 / 34	
ЗВУКОВОЕ ДАВЛЕНИЕ (ВНЕШНИЙ БЛОК)	ДБ(А)	52	53,5	55	57	60,5	
ГАБАРИТНЫЕ РАЗМЕРЫ (ВНУТРЕННИЙ БЛОК)	Ш × В × Г БЕЗ УПАКОВКИ	ММ	715×285×194	715×285×194	805×285×194	957×302×213	1040×327×220
	Ш × В × Г В УПАКОВКЕ	ММ	780×365×270	780×365×270	870×360×285	1035×380×305	1120×405×310
	ВЕС (НЕТТО / БРУТТО)	КГ	7,4 / 9,6	7,4 / 10,2	8,1 / 10,7	10,9 / 13,8	13,7 / 17,1
ГАБАРИТНЫЕ РАЗМЕРЫ (ВНЕШНИЙ БЛОК)	Ш × В × Г БЕЗ УПАКОВКИ	ММ	668×469×252	720×495×270	720×495×270	765×555×303	890×673×342
	Ш × В × Г В УПАКОВКЕ	ММ	765×525×270	828×540×298	828×540×298	887×610×337	995×740×398
	ВЕС (НЕТТО / БРУТТО)	КГ	22,7 / 24,2	24,7 / 27,2	25,6 / 27,4	34,5 / 37	47,9 / 50,9
ТИП / ВЕС ХЛАДАГЕНТА	ТИП/ГР	R32 / 460	R32 / 560	R32 / 530	R32 / 1000	R32 / 1300	
ДИАМЕТР ТРУБ (ЖИДКОСТЬ / ГАЗ)	ДЮЙМ (ММ)	1/4" (6,35) / 3/8" (9,53)	1/4" (6,35) / 3/8" (9,53)	1/4" (6,35) / 1/2" (12,7)	1/4" (6,35) / 1/2" (12,7)	3/8" (9,53) / 5/8" (15,9)	
МАКСИМАЛЬНАЯ ДЛИНА ТРУБОПРОВОДА	М	20	20	20	25	25	
МАКСИМАЛЬНЫЙ ПЕРЕПАД ВЫСОТ	М	8	8	8	10	10	
ТЕМПЕРАТУРА ВНУТРИ ПОМЕЩЕНИЯ (ОХЛАЖДЕНИЕ / ОБОГРЕВ)	°С	+17...+32 / 0 ...+30					
ТЕМПЕРАТУРА ВНЕ ПОМЕЩЕНИЯ (ОХЛАЖДЕНИЕ / ОБОГРЕВ)	°С	+18...+43 / -7...+24					
ПОДКЛЮЧЕНИЕ ЭЛЕКТРОПИТАНИЯ	К ВНУТРЕННЕМУ БЛОКУ						
РЕКОМЕНДУЕМОЕ СЕЧЕНИЕ И КОЛ-ВО ПРОВОДНИКОВ КАБЕЛЯ ДЛЯ ЭЛЕКТРОПИТАНИЯ	ММ²	3 × 1,5	3 × 1,5	3 × 2,5	3 × 2,5	3 × 2,5	
РЕКОМЕНДУЕМОЕ СЕЧЕНИЕ И КОЛ-ВО ПРОВОДНИКОВ КАБЕЛЯ ДЛЯ МЕЖБЛОЧНОЙ СВЯЗИ	ММ²	3 × 1,5 + 2 × 0,75	5 × 1,5 + 2 × 0,75	3 × 1,5 + 2 × 0,75	5 × 2,5 + 2 × 0,75	5 × 2,5 + 2 × 0,75	
ПУЛЬТ УПРАВЛЕНИЯ СТАНДАРТНЫЙ	RG10A2(P2S)/BGE						
ПУЛЬТ УПРАВЛЕНИЯ ПРОВОДНОЙ ОПЦИОНАЛЬНЫЙ	DCM-WTC290G + КАБЕЛЬ 17401204A00032						
MODBUS RTU МОДУЛЬ (ОПЦИЯ)	DC-MODI						
WI-FI МОДУЛЬ	EU-OSK105						

## ON/OFF НАСТЕННЫЕ СПЛИТ-СИСТЕМЫ

ECO PRO R32 серия **НОВИНКА**

Функциональный пульт ДУ 52Е

**RK-ENT6/RK-ENT6E** включает устройства с мощностью охлаждения от 2,05 до 6,03 кВт

Внутренние блоки кондиционеров серии ECO PRO R32 имеют минималистичное исполнение без декоративных элементов, благодаря чему они будут удачно смотреться в любых интерьерах.

Модели предназначены для работы в режиме охлаждения и обогрева. Оптимальное распределение воздуха позволяет быстро достигать заданной температуры, а запоминание положения жалюзи избавляет от необходимости настраивать комфортный угол обдува при каждом включении устройства.

Сплит-системы серии также станут дополнительным способом защиты от пыли и сезонных аллергенов: фотокаталитический нанофильтр, фильтр высокой плотности и многофункциональный фильтр задерживают вредные частицы разных размеров для легкого дыхания.

## КЛЮЧЕВЫЕ ОСОБЕННОСТИ



LED-дисплей



Современный дизайн



Технология ECO

## ОЧИСТКА ВОЗДУХА



Угольный фильтр

## SMART-ТЕХНОЛОГИИ



Автоочистка



Само-диагностика



Интеллектуальная оттайка

## УПРАВЛЕНИЕ КЛИМАТОМ



Автоматический режим работы



Функция I FEEL



Турборежим



Таймер



Независимое осушение

## ЗАЩИТНЫЕ ФУНКЦИИ



Огнестойкий электронный блок управления



Аварийная кнопка



Антикоррозийное покрытие BLUE FIN

## КОМФОРТ ИСПОЛЬЗОВАНИЯ



Тихая работа



Ночной режим



Защита от холодного воздуха



Авторестарт



Два варианта присоединения дренажного трубопровода

**ЗАЩИТА ОТ ХОЛОДНОГО ВОЗДУХА**

Прежде чем запустить работу вентилятора, теплообменник внутреннего блока кондиционера прогревается. Благодаря этому воздух в помещении поступает уже сразу заданной пользователем температуры.

**Технические характеристики - R410A 50 Гц ON/OFF RK-ENT6/RK-ENT6E**

МОДЕЛЬ		RK-07ENT6/ RK-07ENT6E	RK-09ENT6 / RK-09ENT6E	RK-12ENT6 / RK-12ENT6E	RK-18ENT5 / RK-18ENT5E	RK-24ENT6 / RK-24ENT6E	
НОМИНАЛЬНОЕ НАПРЯЖЕНИЕ	Ф-В-Гц	1,220-240~50					
МОЩНОСТЬ (ОХЛАЖДЕНИЕ / ОБОГРЕВ)	КВТ	2,05 / 2,2	2,49 / 2,65	3,23 / 3,52	5,28 / 5,42	6,45 / 6,74	
ПОТРЕБЛЯЕМАЯ МОЩНОСТЬ	КВТ	0,639 / 0,609	0,775 / 0,734	1,005 / 0,975	1,645 / 1,5	2,005 / 1,865	
СИЛА ТОКА (ОХЛАЖДЕНИЕ / ОБОГРЕВ)	А	3,2 / 2,9	3,9 / 3,6	5,1 / 4,7	7,8 / 7,1	10,8 / 10	
EER / КЛАСС	ОХЛАЖДЕНИЕ	КВТ/ А	3,21 / А	3,21 / А	3,23 / А	3,21 / А	3,21 / А
COP / КЛАСС ЭНЕРГОЭФФЕКТИВНОСТИ	ОБОГРЕВ	КВТ/ КВТ	3,61 / А	3,61 / А	3,61 / А	3,61 / А	3,61 / А
МАКСИМАЛЬНАЯ ПОТРЕБЛЯЕМАЯ МОЩНОСТЬ	КВТ	1,08	1,25	1,76	2,13	2,83	
МАКСИМАЛЬНЫЙ ПОТРЕБЛЯЕМЫЙ ТОК	А	5,8	7,6	8,6	9,9	14,8	
ГОДОВАЯ ПОТРЕБЛЯЕМАЯ МОЩНОСТЬ	КВТ	320	388	503	823	1003	
РАСХОД ВОЗДУХА (ВНУТРЕННИЙ БЛОК)	М³/Ч	510	510	520	800	1300	
ЗВУКОВОЕ ДАВЛЕНИЕ (ВНУТРЕННИЙ БЛОК)	ДБ(А)	42 / 37 / 31	42 / 37 / 31	42 / 37 / 31	43 / 38 / 33	49 / 42 / 35	
ЗВУКОВОЕ ДАВЛЕНИЕ (ВНЕШНИЙ БЛОК)	ДБ(А)	48	49	50	52	54	
ГАБАРИТНЫЕ РАЗМЕРЫ (ВНУТРЕННИЙ БЛОК)	Ш × В × Г БЕЗ УПАКОВКИ	ММ	698×255×190	698×255×190	777×250×201	910×294×206	910×294×206
	Ш × В × Г В УПАКОВКЕ	ММ	764×325×257	764×325×257	840×315×260	979×372×277	979×372×277
	ВЕС (НЕТТО / БРУТТО)	КГ	6,5 / 8,5	6,5 / 8,5	7,2 / 9,2	10,5 / 12,5	10 / 13
ГАБАРИТНЫЕ РАЗМЕРЫ (ВНЕШНИЙ БЛОК)	Ш × В × Г БЕЗ УПАКОВКИ	ММ	712×459×276	712×459×276	777×498×290	795×549×305	920×699×380
	Ш × В × Г В УПАКОВКЕ	ММ	765×481×310	765×481×310	818×515×325	835×575×328	863×602×349
	ВЕС (НЕТТО / БРУТТО)	КГ	20,5 / 22,5	23 / 25	25 / 27	31 / 33,5	39 / 41,5
ТИП / ВЕС ХЛАДАГЕНТА	ТИП/ГР	R32 / 380	R32 / 430	R32 / 440	R410A / 900	R32 / 880	
ДИАМЕТР ТРУБ (ЖИДКОСТЬ / ГАЗ)	ДЮЙМ (ММ)	1/4" (6,35) / 3/8" (9,53)	1/4" (6,35) / 3/8" (9,53)	1/4" (6,35) / 3/8" (9,53)	1/4" (6,35) / 1/2" (12,7)	1/4" (6,35) / 1/2" (12,7)	
МАКСИМАЛЬНАЯ ДЛИНА ТРУБОПРОВОДА	М	15	15	15	15	15	
МАКСИМАЛЬНЫЙ ПЕРЕПАД ВЫСОТ	М	5	5	5	5	5	
ТЕМПЕРАТУРА ВНУТРИ ПОМЕЩЕНИЯ (ОХЛАЖДЕНИЕ / ОБОГРЕВ)	°С	+17...+32 / 0 ...+27					
ТЕМПЕРАТУРА ВНЕ ПОМЕЩЕНИЯ (ОХЛАЖДЕНИЕ / ОБОГРЕВ)	°С	+15...+43 / -7...+24					
ПОДКЛЮЧЕНИЕ ЭЛЕКТРОПИТАНИЯ		К ВНУТРЕННЕМУ БЛОКУ					
РЕКОМЕНДУЕМОЕ СЕЧЕНИЕ И КОЛ-ВО ПРОВОДНИКОВ КАБЕЛЯ ДЛЯ	ММ²	3 × 1,5	3 × 1,5	3 × 1,5	3 × 2,5	3 × 2,5	
РЕКОМЕНДУЕМОЕ СЕЧЕНИЕ И КОЛ-ВО ПРОВОДНИКОВ КАБЕЛЯ ДЛЯ МЕЖБЛОЧНОЙ	ММ²	3 × 1,5 + 2 × 0,75	3 × 1,5 + 2 × 0,75	3 × 1,5 + 2 × 0,75	3 × 2,5 + 2 × 0,75	3 × 2,5 + 2 × 0,75	
ПУЛЬТ УПРАВЛЕНИЯ СТАНДАРТНЫЙ		52E					

## МОБИЛЬНЫЕ КОНДИЦИОНЕРЫ

# TOSCANA серия **НОВИНКА**



Функциональный пульт ДУ RG51H2(CEF-M)



**RK-09PMM-R** включает устройство с мощностью охлаждения 2,637 кВт

Мобильный кондиционер серии TOSCANA сочетает в себе современный стильный дизайн и компактные размеры, что делает его идеальным решением для создания комфортной атмосферы в любом помещении. Корпус выполнен с мимикрическим матовым покрытием, которое придает устройству эстетичный внешний вид и защищает от царапин.

Мобильный кондиционер RK-09PMM-R R290 предназначен для работы в четырех режимах: охлаждение, вентиляция, осушение и автоматическая работа.

Модель серии TOSCANA — это стильное, надежное и функциональное решение для комфортного охлаждения и вентиляции в любом помещении.

### ЧЕТЫРЕ ОБЛАСТИ ЗАБОРА ВОЗДУХА

Мы добавили два дополнительных входа воздуха для обеспечения достаточного объема приточного воздуха, необходимого для поддержания высокой производительности блока.

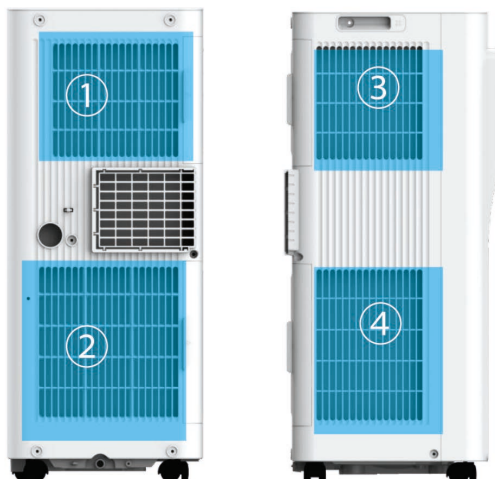

### КЛЮЧЕВЫЕ ОСОБЕННОСТИ



LED-дисплей



Современный дизайн



Антикоррозийное покрытие Golden Fin

### SMART-ТЕХНОЛОГИИ



Автоочистка



Само-диагностика



Интеллектуальная оттайка

### УПРАВЛЕНИЕ КЛИМАТОМ



Автоматический режим работы



Оптимальное распределение воздуха



Таймер



Функция I FEEL



### МОЩНОЕ ОХЛАЖДЕНИЕ

Усовершенствованные каналы для выхода воздуха из испарителя и забор воздуха на входе в испаритель. Более мощный центробежный вентилятор для высокой холодопроизводительности.



Увеличенная площадь для выхода воздуха из блока



Увеличенная площадь на входе воздуха в испаритель – более высокая холодопроизводительность



### ВЫСОКОТОЧНЫЙ КОНТРОЛЬ УРОВНЯ ВОДЫ – НАДЕЖНАЯ ЗАЩИТА ОТ УТЕЧКИ КОНДЕНСАТА

Высокая точность, надежность срабатывания и увеличенный срок службы датчика уровня воды.

Датчик уровня воды в металлической трубке	Механический датчик уровня воды
1-2 мм	5 мм
100 млн. срабатываний	50 тыс. срабатываний

#### L-ОБРАЗНЫЕ ТЕПЛОБМЕННИКИ

Испаритель и конденсатор имеют L-образную конструкцию, что повышает область теплообмена и, как следствие, производительность внутреннего блока.

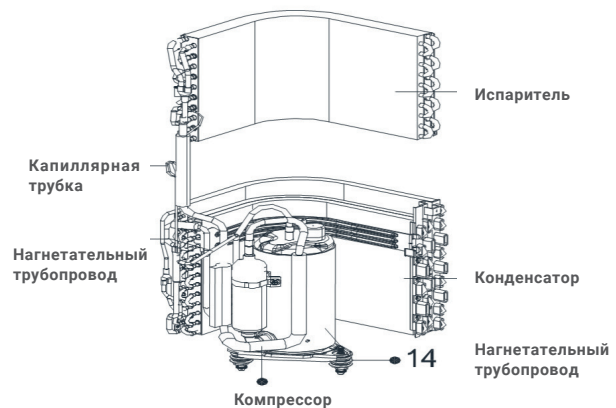

#### Технические характеристики - R290 RK-09PMM-R

МОДЕЛЬ		RK-09PMM-R	
НОМИНАЛЬНОЕ НАПРЯЖЕНИЕ		Ф-В-Гц	1,220-240~,50
ОХЛАЖДЕНИЕ	МОЩНОСТЬ	КВт / БТЕ/ч	2,637 / 9000
	ПОТРЕБЛЯЕМАЯ МОЩНОСТЬ	КВт	1
	СИЛА ТОКА	А	4,0
	EER	КВт/КВт	2,64
УДАЛЕНИЕ ВЛАГИ		л/ч	2,58
МАКСИМАЛЬНАЯ ПОТРЕБЛЯЕМАЯ МОЩНОСТЬ		КВт	1,2
МАКСИМАЛЬНЫЙ ПОТРЕБЛЯЕМЫЙ ТОК		А	16
РАСХОД ВОЗДУХА, (ВЫСОКАЯ, НИЗКИЕ СКОРОСТИ)		м³/ч	332/306
ЗВУКОВОЕ ДАВЛЕНИЕ	ВЫСОКАЯ СКОРОСТЬ	дБ(А)	54,8
	НИЗКАЯ СКОРОСТЬ	дБ(А)	53,9
ГАБАРИТНЫЕ РАЗМЕРЫ	Ш×В×Г БЕЗ УПАКОВКИ	мм	295×705×293
	ВЕС НЕТТО	кг	23,5
	ШИРИНА×ВЫСОТА×ГЛУБИНА В УПАКОВКЕ	мм	350×887×326
	ВЕС БРУТТО	кг	25,9
ТИП/ВЕС ХЛАДАГЕНТА		ТИП/ГР.	R290/160
ТЕМПЕРАТУРА ВНУТРИ ПОМЕЩЕНИЯ		°C	+17...+35

## МОБИЛЬНЫЕ КОНДИЦИОНЕРЫ

**TOSCANA** серия **НОВИНКА**

Функциональный пульт ДУ RG51F2(CEF)



**RK-12PFM-R** включает устройство с мощностью охлаждения 3,51 кВт



**Мобильный кондиционер RK-12PFM-R R290** имеет портативную конструкцию: он оснащен ручкой и колесиками для удобного перемещения из одного пространства в другое.

Модель работает в четырех режимах: охлаждение, вентиляция, осушение и автоматическая работа. В режиме охлаждения кондиционер точно поддерживает заданную температуру и быстро охлаждает помещение за счет автоматического качания жалюзи с широким углом обдува.

Модель серии TOSCANA – это стильное, надежное и функциональное решение для эффективного охлаждения и вентиляции в любом помещении.

## КЛЮЧЕВЫЕ ОСОБЕННОСТИ



LED-дисплей



Современный дизайн

## УПРАВЛЕНИЕ КЛИМАТОМ



Автоматический режим работы



Функция I FEEL



Оптимальное распределение воздуха



Таймер



Независимое осушение

## SMART-ТЕХНОЛОГИИ



Автоочистка



Само-диагностика



Интеллектуальная оттайка

## КОМФОРТ ИСПОЛЬЗОВАНИЯ



Ночной режим



Защита от холодного воздуха

## БЕСШУМНЫЙ ДИЗАЙН

Оптимизированная конструкция выхода воздуха, бесшумная работа.

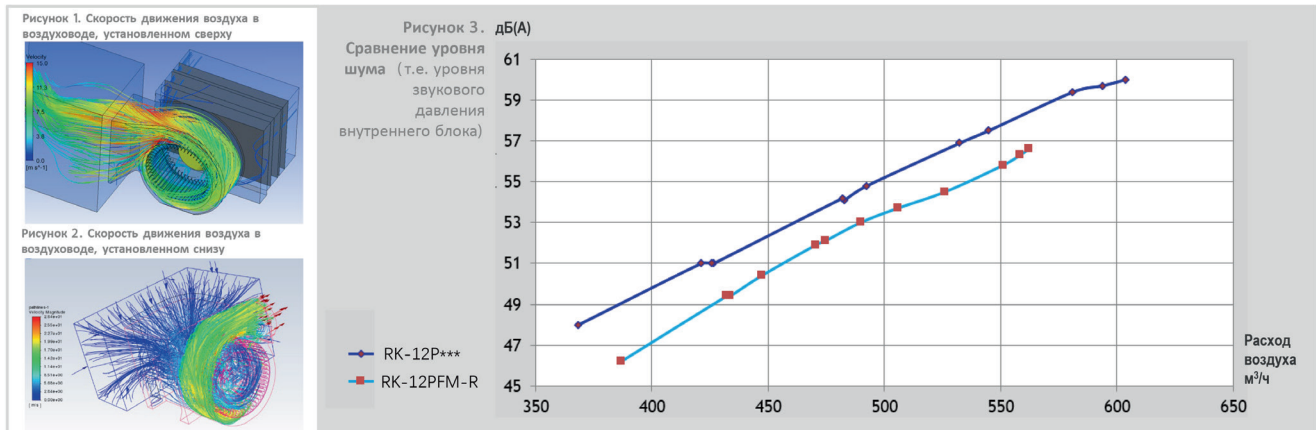

### ДВА ДВИГАТЕЛЯ И БОЛЕЕ МОЩНЫЙ ПОТОК ВОЗДУХА

Благодаря применению двух встроенных двигателей и усовершенствованию конструкции воздуховода нам удалось достичь сниженного сопротивления воздуха и обеспечить более плавный воздушный поток без высокого уровня шума.

### УВЕЛИЧЕННАЯ ПЛОЩАДЬ НА ВХОДЕ ДЛЯ НАРУЖНОГО ВОЗДУХА + 61%

Благодаря увеличению площади забора наружного воздуха достигается требуемый расход воздуха, при этом обеспечивается низкий уровень шума за счет снижения скорости двигателя.

### ФУНКЦИЯ «I FEEL»

Пульт ДУ оснащен встроенным датчиком, определяющим температуру в месте его нахождения. Благодаря этому можно с большей точностью регулировать температуру, обеспечивая дополнительный комфорт при охлаждении.

### Технические характеристики - R290 RK-12PFM-R

МОДЕЛЬ			RK-12PFM-R
НОМИНАЛЬНОЕ НАПРЯЖЕНИЕ		Ф-В-Гц	1,220-240~,50
ОХЛАЖДЕНИЕ	МОЩНОСТЬ	КВТ / БТЕ/Ч	3,51 / 12000
	ПОТРЕБЛЯЕМАЯ МОЩНОСТЬ	КВТ	1,35
	СИЛА ТОКА	А	5,9
	EER	КВТ/КВТ	2,61
УДАЛЕНИЕ ВЛАГИ		Л/Ч	3,2
МАКСИМАЛЬНАЯ ПОТРЕБЛЯЕМАЯ МОЩНОСТЬ		КВТ	1,6
МАКСИМАЛЬНЫЙ ПОТРЕБЛЯЕМЫЙ ТОК		А	8,5
РАСХОД ВОЗДУХА, (ВЫСОКАЯ, СРЕДНЯЯ, НИЗКИЕ СКОРОСТИ)		М³/Ч	413/357/308
ЗВУКОВОЕ ДАВЛЕНИЕ (ВЕНТИЛЯЦИЯ)	ВЫСОКАЯ СКОРОСТЬ	ДБ(А)	47,3
	СРЕДНЯЯ СКОРОСТЬ	ДБ(А)	43,4
	ВЫСОКАЯ СКОРОСТЬ	ДБ(А)	39,8
ЗВУКОВОЕ ДАВЛЕНИЕ (ОХЛАЖДЕНИЕ)	ВЫСОКАЯ СКОРОСТЬ	ДБ(А)	52,3
	СРЕДНЯЯ СКОРОСТЬ	ДБ(А)	51,2
	ВЫСОКАЯ СКОРОСТЬ	ДБ(А)	50,7
ГАБАРИТНЫЕ РАЗМЕРЫ	Ш×В×Г БЕЗ УПАКОВКИ	ММ	443×728×349
	ВЕС НЕТТО	КГ	31,3
	ШИРИНА×ВЫСОТА×ГЛУБИНА В УПАКОВКЕ	ММ	477×887×385
	ВЕС БРУТТО	КГ	35,4
ТИП/ВЕС ХЛАДАГЕНТА		ТИП/ГР.	R290/220
ТЕМПЕРАТУРА ВНУТРИ ПОМЕЩЕНИЯ		°С	+17...+35

\* Указанные технические характеристики оборудования являются справочными и могут быть изменены поставщиком в любой момент без предварительного согласования.

# МУЛЬТИ- СПЛИТ-СИСТЕМЫ

СЕРИЯ FLEX PROFI R32 / СЕРИЯ PLUS R32



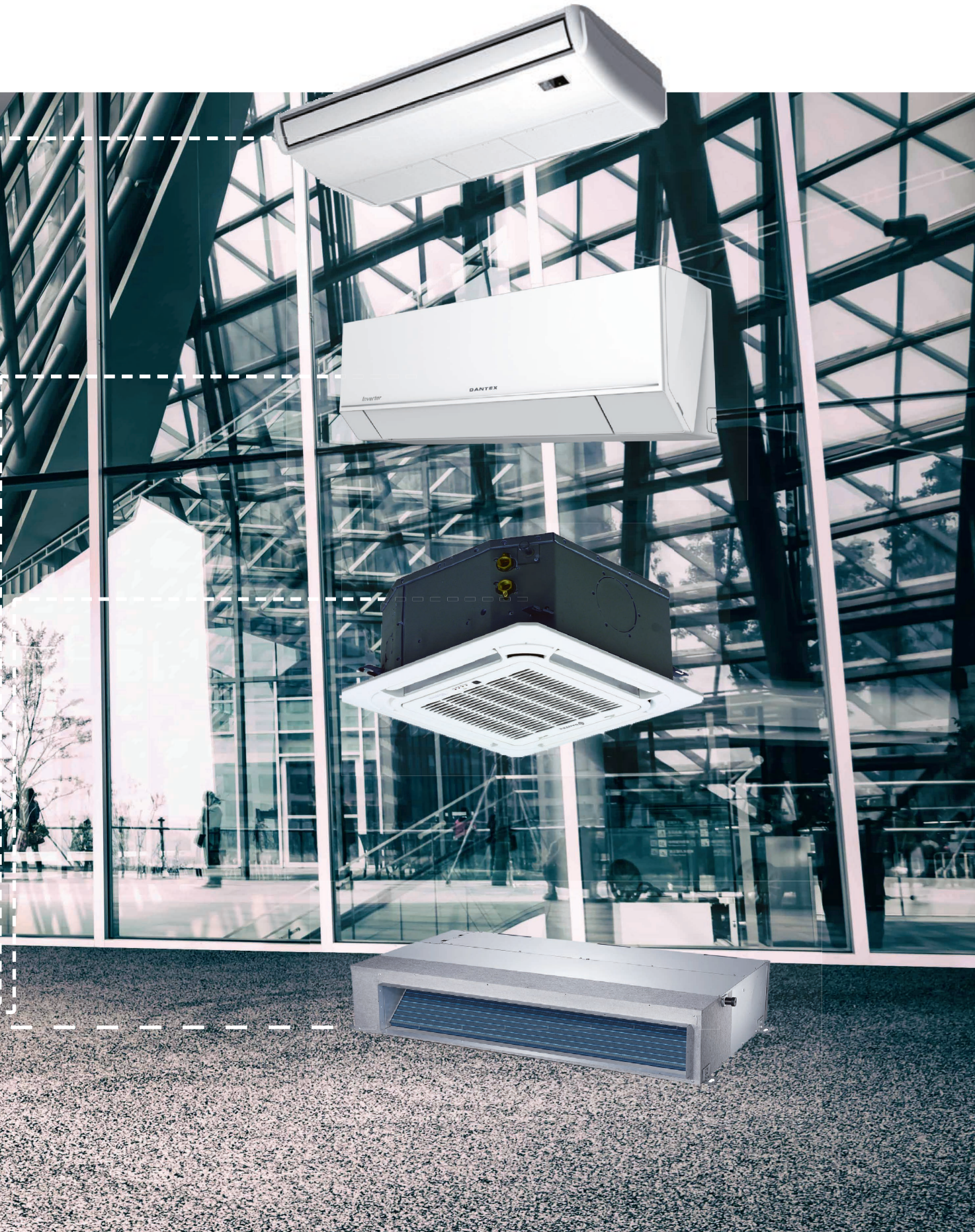

## ИНВЕРТОРНЫЕ МУЛЬТИ-СПЛИТ-СИСТЕМЫ

**МАКС. ДЛИНА ДЛЯ ВСЕХ БЛОКОВ: 100 м**

РАБОТА В РЕЖИМЕ ОХЛАЖДЕНИЕ: °C -15 ~ +43

РАБОТА В РЕЖИМЕ ОБОГРЕВ: °C -22 ~ +24

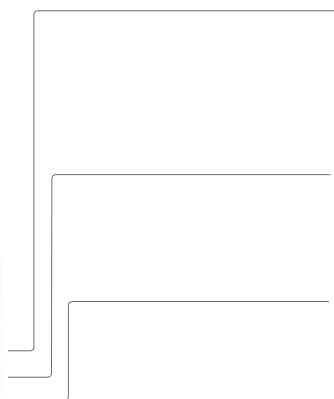
серия **FLEX PROFI R32** **НОВИНКА**

## ОСНОВНЫЕ ОСОБЕННОСТИ

► **Независимая интеллектуальная система управления**

Интеллектуальная система центрального управления позволяет устанавливать желаемую температуру и таймер, а также выбирать режимы работы одновременно для 36 устройств. Таким образом, значительно увеличивается эффективность кондиционирования и осуществляется непрерывная подача свежего воздуха в разные помещения.

► **Легкость монтажа и технического обслуживания**

Компактная конструкция упрощает монтаж и транспортировку кондиционера. Замена основной платы осуществляется посредством снятия верхней крышки, благодаря чему производить обслуживание устройства становится проще и удобнее.

► **Умное голосовое управление**

Управление мульти-сплит-системой при помощи голоса позволяет менять режимы работы и заданную температуру устройства быстрее, чем пультом дистанционного управления. Устройство подключается к умной колонке Google Assistant или Amazon Alexa.

► **6 антикоррозионных мер**

Для всесторонней защиты, увеличения срока службы и снижения требуемого технического обслуживания в мульти-сплит-системах предусмотрено 6 антикоррозионных мер: антикоррозионная защита деталей из листового металла, шасси и опор; предотвращение коррозии компрессора; фосфатная обработка двигателя; антикоррозионная защита боковых пластин конденсатора и испарителя; антикоррозионная защита трубок (опционально) и антикоррозионная защита оребрения (опционально).

► **Оптимизация перепада высот**

Увеличенная длина соединительных труб и большой перепад высот позволяют размещать внутренние блоки на значительном удалении от внешних, обеспечивая оптимальное распределение охлажденных или нагретых потоков воздуха в помещениях.

► **Широкий диапазон напряжений**

Мульти-сплит-система стабильно работает в широком диапазоне напряжений 164 В~265 В, что подходит для регионов с нестабильным электроснабжением.

## Внешние блоки | Технические характеристики - DC инвертор постоянного тока R32 50 Гц

МОДЕЛЬ			RK-2M14HGEW	RK-2M18HGEW	RK-3M21HGEW	RK-3M24HGEW	
КОЛИЧЕСТВО ПОДСОЕДИНЯЕМЫХ ВНУТРЕННИХ БЛОКОВ			2	2	3	3	
НОМИНАЛЬНОЕ НАПРЯЖЕНИЕ			Ф-В-Гц 1,220-240~,50				
ОХЛАЖДЕНИЕ	МОЩНОСТЬ	КВТ/БТЕ/Ч	4,10 (2,05-5,0) / 14000 (7000-17100)	5,3 (2,14-5,8) / 18000 (7300-19800)	6,1 (2,2-8,3) / 20800 (7500-28300)	7,1 (2,3-9,2) / 24200 (7850-31400)	
	ПОТРЕБЛЯЕМАЯ МОЩНОСТЬ	КВТ	1,1	1,48	1,48	1,88	
	СИЛА ТОКА	А	4,88	6,56	6,57	8,34	
	EER / КЛАСС ЭНЕРГОЭФФЕКТИВНОСТИ	КВТ/КВТ	3,73 / А	3,58 / А	4,12 / А	3,78 / А	
	SEER / КЛАСС ЭНЕРГОЭФФЕКТИВНОСТИ	КВТ/КВТ	7,2 / А++	7,2 / А++	7,8 / А++	7,1 / А++	
ОБОГРЕВ	МОЩНОСТЬ	КВТ/БТЕ/Ч	4,4 (2,49-5,4) / 15000 (8500-18400)	5,65 (2,58-6,5) / 19300 (8800-22200)	6,5 (2,7-8,5) / 22000 (9200-29000)	8,6 (2,8-9,2) / 29300 (9600-31400)	
	ПОТРЕБЛЯЕМАЯ МОЩНОСТЬ	КВТ	1,97	1,25	1,43	2,23	
	СИЛА ТОКА	А	4,44	5,55	6,34	9,89	
	СОР / КЛАСС ЭНЕРГОЭФФЕКТИВНОСТИ	КВТ/КВТ	4,54 / А	4,52 / А	4,55 / А	3,86 / А	
	МАКСИМАЛЬНАЯ ПОТРЕБЛЯЕМАЯ МОЩНОСТЬ	КВТ	2,25	2,5	2,9	3,4	
МАКСИМАЛЬНАЯ СИЛА ТОКА	А	10	11	12,9	15		
РАСХОД ВОЗДУХА	ВЫСОКАЯ СКОРОСТЬ	МЗ/Ч	2300	2300	3800	3800	
ЗВУКОВОЕ ДАВЛЕНИЕ (ВНЕШНИЙ БЛОК)	ДБ(А)		52	54	58	58	
ГАБАРИТНЫЕ РАЗМЕРЫ (ВНЕШНИЙ БЛОК)	Ш X В X Г БЕЗ УПАКОВКИ	ММ	822×550×352	822×550×352	964×660×402	964×660×402	
	Ш X В X Г В УПАКОВКЕ	ММ	869×594×395	869×594×395	1029×715×453	1029×715×453	
	ВЕС НЕТТО / БРУТТО	КГ	30,0 / 32,5	32 / 34,5	47,5/52	47,5/52	
ТИП/ВЕС ХЛАДАГЕНТА	ТИП/ГР	R32 / 750	R32 / 900	R32 / 1600	R32 / 1700		
ТРУБКИ ХЛАДАГЕНТА	ДИАМЕТР ЖИДКОСТНЫХ ТРУБ	ДЮЙМ (ММ)	2 × 1/4" (6,35)	2 × 1/4" (6,35)	3 × 1/4" (6,35)	3 × 1/4" (6,35)	
	ДИАМЕТР ГАЗОВЫХ ТРУБ	ДЮЙМ (ММ)	2 × 3/8" (9,52)	2 × 3/8" (9,52)	3 × 3/8" (9,52)	3 × 3/8" (9,52)	
	МАКС. ДЛИНА ДЛЯ ВСЕХ БЛОКОВ	М	40	40	60	60	
	МАКС. ДЛИНА ТРУБОПРОВОДА ОТ КАЖДОГО ВНУТРЕННЕГО БЛОКА ДО ВНЕШНЕГО БЛОКА	М	20	20	20	20	
ПЕРЕПАД МЕЖДУ ВНУТРЕННИМИ И НАРУЖНЫМИ БЛОКАМИ	МАКС. ПЕРЕПАД ВЫСОТ МЕЖДУ ВНУТРЕННИМИ БЛОКАМИ	М	15	15	15	15	
	НАРУЖНЫЙ БЛОК ВЫШЕ ВНУТРЕННЕГО	М	15	15	15	15	
	НАРУЖНЫЙ БЛОК НИЖЕ ВНУТРЕННЕГО	М	15	15	15	15	
ТЕМПЕРАТУРА ВНЕ ПОМЕЩЕНИЯ	ОХЛАЖДЕНИЕ	°С	-15...+43				
	ОБОГРЕВ	°С	-22...+24				
ПОДКЛЮЧЕНИЕ ЭЛЕКТРОПИТАНИЯ			К НАРУЖНОМУ БЛОКУ				
РЕКОМЕНДУЕМОЕ СЕЧЕНИЕ И КОЛ-ВО ПРОВОДНИКОВ КАБЕЛЯ ДЛЯ ЭЛЕКТРОПИТАНИЯ			ММ²	3 × 1,5	3 × 1,5	3 × 2,5	3 × 2,5
РЕКОМЕНДУЕМОЕ СЕЧЕНИЕ И КОЛ-ВО ПРОВОДНИКОВ КАБЕЛЯ ДЛЯ ЛИНИИ СВЯЗИ			ММ²	4 × 1,0	4 × 1,0	4 × 1,0	4 × 1,0

МОДЕЛЬ			RK-4M28HGEW	RK-4M36HGEW	RK-5M42HGEW	
КОЛИЧЕСТВО ПОДСОЕДИНЯЕМЫХ ВНУТРЕННИХ БЛОКОВ			4	4	5	
НОМИНАЛЬНОЕ НАПРЯЖЕНИЕ			Ф-В-Гц 1,220-240~,50			
ОХЛАЖДЕНИЕ	МОЩНОСТЬ	КВТ/БТЕ/Ч	8,0 (2,3-11,0) / 28000 (7800-37500)	10,6 (2,60-12,00) / 36200 (8900-40900)	12,1 (2,6-15,2) / 12,1 (8900-51900)	
	ПОТРЕБЛЯЕМАЯ МОЩНОСТЬ	КВТ	2,12	3,0	3,4	
	СИЛА ТОКА	А	9,41	13,31	15,08	
	EER / КЛАСС ЭНЕРГОЭФФЕКТИВНОСТИ	КВТ/КВТ	3,77 / А	3,53 / А	3,56 / А	
	SEER / КЛАСС ЭНЕРГОЭФФЕКТИВНОСТИ	КВТ/КВТ	7,2 / А++	7,2 / А++	7,2 / А++	
ОБОГРЕВ	МОЩНОСТЬ	КВТ/БТЕ/Ч	9,5 (2,80-10,25) / 32400 (9600-35000)	12 (3,0-14,00) / 40900 (10200-47800)	13,0 (3,00-15,5) / 44400 (10200-52900)	
	ПОТРЕБЛЯЕМАЯ МОЩНОСТЬ	КВТ	2,2	3,04	3,19	
	СИЛА ТОКА	А	9,76	13,487	14,15	
	СОР / КЛАСС ЭНЕРГОЭФФЕКТИВНОСТИ	КВТ/КВТ	4,32 / А	3,95 / А	4,08 / А	
	МАКСИМАЛЬНАЯ ПОТРЕБЛЯЕМАЯ МОЩНОСТЬ	КВТ	3,6	5,0	5,0	
МАКСИМАЛЬНАЯ СИЛА ТОКА	А	15,97	21,74	21,74		
РАСХОД ВОЗДУХА	ВЫСОКАЯ СКОРОСТЬ	М³/Ч	3800	5800	5800	
ЗВУКОВОЕ ДАВЛЕНИЕ (ВНЕШНИЙ БЛОК)	ДБ(А)		58	60	60	
ГАБАРИТНЫЕ РАЗМЕРЫ (ВНЕШНИЙ БЛОК)	Ш×В×Г БЕЗ УПАКОВКИ	ММ	964×660×402	1020×826×427	1020×826×427	
	Ш×В×Г В УПАКОВКЕ	ММ	1029×715×453	1090×870×494	1090×870×494	
	ВЕС НЕТТО / БРУТТО	КГ	51/55,5	72,0/79,0	73,0/80,0	
ТИП/ВЕС ХЛАДАГЕНТА	ТИП/ГР	R32/1800	R32/2400	R32/2400		
ТРУБКИ ХЛАДАГЕНТА	ДИАМЕТР ЖИДКОСТНЫХ ТРУБ	ДЮЙМ (ММ)	4 × 1/4" (6,35)	4 × 1/4" (6,35)	5 × 1/4" (6,35)	
	ДИАМЕТР ГАЗОВЫХ ТРУБ	ДЮЙМ (ММ)	4 × 3/8" (9,52)	4 × 3/8" (9,52)	5 × 3/8" (9,52)	
	МАКС. ДЛИНА ДЛЯ ВСЕХ БЛОКОВ	М	70	80	100	
	МАКС. ДЛИНА ТРУБОПРОВОДА ОТ КАЖДОГО ВНУТРЕННЕГО БЛОКА ДО ВНЕШНЕГО БЛОКА	М	20	25	25	
ПЕРЕПАД МЕЖДУ ВНУТРЕННИМИ И НАРУЖНЫМИ БЛОКАМИ	МАКС. ПЕРЕПАД ВЫСОТ МЕЖДУ ВНУТРЕННИМИ БЛОКАМИ	М	15	25	25	
	НАРУЖНЫЙ БЛОК ВЫШЕ ВНУТРЕННЕГО	М	15	25	25	
	НАРУЖНЫЙ БЛОК НИЖЕ ВНУТРЕННЕГО	М	15	25	25	
ТЕМПЕРАТУРА ВНЕ ПОМЕЩЕНИЯ	ОХЛАЖДЕНИЕ	°С	-15...+43			
	ОБОГРЕВ	°С	-22...+24			
ПОДКЛЮЧЕНИЕ ЭЛЕКТРОПИТАНИЯ			К НАРУЖНОМУ БЛОКУ			
РЕКОМЕНДУЕМОЕ СЕЧЕНИЕ И КОЛ-ВО ПРОВОДНИКОВ КАБЕЛЯ ДЛЯ ЭЛЕКТРОПИТАНИЯ			ММ²	3 × 2,5	3 × 2,5	3 × 2,5
РЕКОМЕНДУЕМОЕ СЕЧЕНИЕ И КОЛ-ВО ПРОВОДНИКОВ КАБЕЛЯ ДЛЯ ЛИНИИ СВЯЗИ			ММ²	4 × 1,0	4 × 1,0	4 × 1,0

\* Указанные технические характеристики оборудования являются справочными и могут быть изменены поставщиком в любой момент без предварительного согласования.

## ИНВЕРТОРНЫЕ МУЛЬТИ-СПЛИТ-СИСТЕМЫ



## Настенный тип | Технические характеристики - R32 50 Гц INVERTER

МОДЕЛЬ			RK-MW07HG	RK-MW09HG	RK-MW12HG	RK-MW18HG	RK-MW24HG
НОМИНАЛЬНОЕ НАПРЯЖЕНИЕ		Ф-В-ГЦ	1,220-240-,50				
ОХЛАЖДЕНИЕ	МОЩНОСТЬ	КВТ / БТЕ/Ч	2,2 / 7506	2,5 / 8530	3,2 / 11000	4,6 / 15700	6,2 / 21154
	ПОТРЕБЛЯЕМАЯ МОЩНОСТЬ	ВТ	20	20	20	45	45
	СИЛА ТОКА	А	0,22	0,22	0,3	0,25	0,25
ОБОГРЕВ	МОЩНОСТЬ	КВТ/БТЕ/Ч	2,93 / 10700	2,8 / 9553	3,4 / 11600	5,2 / 17742	6,5 / 22175
	ПОТРЕБЛЯЕМАЯ МОЩНОСТЬ	ВТ	20	20	20	45	45
	СИЛА ТОКА	А	0,22	0,22	0,3	0,25	0,25
РАСХОД ВОЗДУХА	ВЫСОКАЯ/ НИЗКАЯ СКОРОСТЬ	М³/Ч	500 / 420 / 250	500 / 420 / 250	650 / 420 / 310	1000 / 810 / 600	1050 / 690 / 540
	ВЫСОКАЯ/ НИЗКАЯ СКОРОСТЬ	М³/Ч	470	470	590	960	900
	СВЕРХСРЕДНЯЯ СКОРОСТЬ	М³/Ч	450	430	470	870	740
	СРЕДНЯЯ СКОРОСТЬ	М³/Ч	420	390	420	810	690
	УЛЬТРАСРЕДНЯЯ СКОРОСТЬ	М³/Ч	310	320	380	720	640
	НИЗКАЯ СКОРОСТЬ	М³/Ч	290	270	350	640	690
СВЕРХНИЗКАЯ СКОРОСТЬ	М³/Ч	250	250	310	600	540	
	ВЫСОКАЯ/ НИЗКАЯ СКОРОСТЬ	ДБ(А)	39 / 33 / 22	38 / 32 / 21	42 / 33 / 23	47 / 41 / 28	50 / 42 / 32
ГАБАРИТНЫЕ РАЗМЕРЫ	Ш×В×Г БЕЗ УПАКОВКИ	ММ	735×260×190	735×260×190	867×276×206	978×333×248	978×333×248
	Ш×В×Г В УПАКОВКЕ	ММ	780×316×252	780×316×252	920×334×264	1033×398×319	1033×398×319
	ВЕС НЕТТО / БРУТТО	КГ	7,5 / 9,0	7,5 / 9,0	8,5 / 11,5	13,0 / 15,5	14,0 / 16,5
ТРУБКИ ХЛАДАГЕНТА	ДИАМЕТР ЖИДКОСТНЫХ ТРУБ	ДЮЙМ (ММ)	1/4" (6,35)	1/4" (6,35)	1/4" (6,35)	1/4" (6,35)	1/4" (6,35)
	ДИАМЕТР ГАЗОВЫХ ТРУБ	ДЮЙМ (ММ)	3/8" (9,52)	3/8" (9,52)	3/8" (9,52)	3/8" (9,52)	1/2" (12,7)
ДИАМЕТР ДРЕНАЖНОГО ТРУБОПРОВОДА		ММ	16				
ТЕМПЕРАТУРА ВНУТРИ ПОМЕЩЕНИЯ		°С	+16...+32				
РЕКОМЕНДУЕМОЕ СЕЧЕНИЕ И КОЛ-ВО ПРОВОДНИКОВ КАБЕЛЯ ДЛЯ ЭЛЕКТРОПИТАНИЯ И СВЯЗИ		ММ²	3 × 1,0				
ПУЛЬТ УПРАВЛЕНИЯ ИК СТАНДАРТНЫЙ			XE73-44/E				
ПУЛЬТ УПРАВЛЕНИЯ ПРОВОДНОЙ ОПЦИОНАЛЬНЫЙ			НЕДОСТУПЕН				
MODBUS RTU МОДУЛЬ			НЕДОСТУПЕН				
WIFI МОДУЛЬ			GRJWB04-J (30018060400)				



## ИНВЕРТОРНЫЕ МУЛЬТИ-СПЛИТ-СИСТЕМЫ



## Кассетный тип | Технические характеристики - R32 50 Гц INVERTER

МОДЕЛЬ			RK-MU12HG	RK-MU18HG	RK-MU24HG
НОМИНАЛЬНОЕ НАПРЯЖЕНИЕ		Ф-В-Гц	1,220-240~-,50		
ОХЛАЖДЕНИЕ	МОЩНОСТЬ	КВТ / БТЕ/Ч	3,5 / 11900	5,0 / 17100	7,0 / 23900
	ПОТРЕБЛЯЕМАЯ МОЩНОСТЬ	ВТ	30	35	50
	СИЛА ТОКА	А	0,18	0,2	0,25
ОБОГРЕВ	МОЩНОСТЬ	КВТ/БТЕ/Ч	4,0 / 13600	5,5 / 18800	8,0 / 27300
	ПОТРЕБЛЯЕМАЯ МОЩНОСТЬ	ВТ	30	35	50
	СИЛА ТОКА	А	0,18	0,2	0,25
РАСХОД ВОЗДУХА	ВЫСОКАЯ/ НИЗКАЯ СКОРОСТЬ	М³/Ч	560 / 450 / 350	650 / 450 / 350	1100 / 910 / 800
	ВЫСОКАЯ СКОРОСТЬ	М³/Ч	540	540	1050
	УЛЬТРАВЫСОКАЯ СКОРОСТЬ	М³/Ч	490	490	830
	СРЕДНЯЯ СКОРОСТЬ	М³/Ч	450	450	910
	СВЕРХНИЗКАЯ СКОРОСТЬ	М³/Ч	-	-	870
	НИЗКАЯ СКОРОСТЬ	М³/Ч	380	380	830
УЛЬТРАНИЗКАЯ СКОРОСТЬ	М³/Ч	350	350	800	
ЗВУКОВОЕ ДАВЛЕНИЕ (ВНУТРЕННИЙ БЛОК)	ВЫСОКАЯ/ НИЗКАЯ СКОРОСТЬ	ДБ(А)	41 / 34 / 27	43 / 34 / 28	45 / 40 / 31
ГАБАРИТНЫЕ РАЗМЕРЫ БЛОКА	Ш×В×Г БЕЗ УПАКОВКИ	ММ	570×265×570		840×240×840
	Ш×В×Г В УПАКОВКЕ	ММ	695×280×650		960×310×960
	ВЕС НЕТТО / БРУТТО	КГ	17,0 / 22,5	17,0 / 22,0	29,0 / 36,0
ГАБАРИТНЫЕ РАЗМЕРЫ ПАНЕЛИ	МОДЕЛЬ ПЕНЕЛИ		GTF05	GTF05	GTF06
	Ш×В×Г БЕЗ УПАКОВКИ	ММ	620×47,5×620		950×52×950
	Ш×В×Г В УПАКОВКЕ	ММ	698×110×698		1030×95×1017
	ВЕС НЕТТО / БРУТТО	КГ	3,0 / 4,0	3,0 / 4,0	6,0 / 9,5
ТРУБКИ ХЛАДАГЕНТА	ДИАМЕТР ЖИДКОСТНЫХ ТРУБ	ДЮЙМ (ММ)	1/4" (6,35)	1/4" (6,35)	1/4" (6,35)
	ДИАМЕТР ГАЗОВЫХ ТРУБ	ДЮЙМ (ММ)	3/8" (9,52)	1/2" (12,7)	5/8" (15,8)
ПУЛЬТ УПРАВЛЕНИЯ			AP1F7(WIFI)		
ДИАМЕТР ДРЕНАЖНОГО ТРУБОПРОВОДА		ММ	25		
ТЕМПЕРАТУРА ВНУТРИ ПОМЕЩЕНИЯ		°С	+16...+32		
РЕКОМЕНДУЕМОЕ СЕЧЕНИЕ И КОЛ-ВО ПРОВОДНИКОВ КАБЕЛЯ ДЛЯ ЭЛЕКТРОПИТАНИЯ И СВЯЗИ		ММ²	3 × 1,0	3 × 1,0	3 × 1,0
ПУЛЬТ УПРАВЛЕНИЯ ИК СТАНДАРТНЫЙ			AP1F7(WIFI)		
ПУЛЬТ УПРАВЛЕНИЯ ПРОВОДНОЙ ОПЦИОНАЛЬНЫЙ			XE73-44/E		
MODBUS RTU МОДУЛЬ			НЕДОСТУПЕН		
WIFI МОДУЛЬ			НЕДОСТУПЕН		



## Канальный тип | Технические характеристики - R32 50 Гц INVERTER

МОДЕЛЬ			RK-MB09HG	RK-MB12HG	RK-MB18HG	RK-MB24HG
НОМИНАЛЬНОЕ НАПРЯЖЕНИЕ		Ф-В-Гц	1,220-240~-,50			
ОХЛАЖДЕНИЕ	МОЩНОСТЬ	КВТ / БТЕ/Ч	2,65 / 9000	3,5 / 12000	5,0 / 17100	7,00 / 23900
	ПОТРЕБЛЯЕМАЯ МОЩНОСТЬ	ВТ	65	75	80	200
ОБОГРЕВ	МОЩНОСТЬ	КВТ/БТЕ/Ч	2,8 / 9600	4,0 / 13600	5,5 / 18800	8,00 / 23300
	ПОТРЕБЛЯЕМАЯ МОЩНОСТЬ	ВТ	65	75	80	200
РАСХОД ВОЗДУХА	ВЫСОКАЯ/ НИЗКАЯ СКОРОСТЬ	М³/Ч	560 / 450 / 220	600 / 540 / 300	800 / 720 / 420	1300 / 1200 / 900
ВНЕШНЕЕ СТАТИЧЕСКОЕ ДАВЛЕНИЕ		ПА	10	10	10	40
ЗВУКОВОЕ ДАВЛЕНИЕ (ВНУТРЕННИЙ БЛОК)	ВЫСОКАЯ/ НИЗКАЯ СКОРОСТЬ	ДБ(А)	32 / 25 / 22	36 / 31 / 27	36 / 28 / 25	46 / 40 / 36
ГАБАРИТНЫЕ РАЗМЕРЫ	Ш×В×Г БЕЗ УПАКОВКИ	ММ	710×200×450	710×200×450	1010×200×450	900×260×655
	Ш×В×Г В УПАКОВКЕ	ММ	1005×260×565	1005×260×565	1305×260×565	1112×305×769
	ВЕС НЕТТО / БРУТТО	КГ	18,5 / 22,5	19 / 23	25,0 / 30,0	31,0 / 36,0
ТРУБКИ ХЛАДАГЕНТА	ДИАМЕТР ЖИДКОСТНЫХ ТРУБ	ДЮЙМ (ММ)	1/4" (6,35)	1/4" (6,35)	1/4" (6,35)	1/4" (6,35)
	ДИАМЕТР ГАЗОВЫХ ТРУБ	ДЮЙМ (ММ)	3/8" (9,52)	3/8" (9,52)	1/2" (12,7)	5/8" (15,8)
ПУЛЬТ УПРАВЛЕНИЯ			XE73-44/E			
ДИАМЕТР ДРЕНАЖНОГО ТРУБОПРОВОДА		ММ	26			
ТЕМПЕРАТУРА ВНУТРИ ПОМЕЩЕНИЯ		°С	+16...+32			
РЕКОМЕНДУЕМОЕ СЕЧЕНИЕ И КОЛ-ВО ПРОВОДНИКОВ КАБЕЛЯ ДЛЯ ЭЛЕКТРОПИТАНИЯ И СВЯЗИ		ММ²	3 × 1,0	3 × 1,0	3 × 1,0	3 × 1,0
ПУЛЬТ УПРАВЛЕНИЯ ПРОВОДНОЙ СТАНДАРТНЫЙ			XE73-44/E			
ПУЛЬТ УПРАВЛЕНИЯ ИК ОПЦИОНАЛЬНЫЙ			AP1F7(WIFI)			
MODBUS RTU МОДУЛЬ			НЕДОСТУПЕН			
WIFI МОДУЛЬ			НЕДОСТУПЕН			

## ИНВЕРТОРНЫЕ МУЛЬТИ-СПЛИТ-СИСТЕМЫ



## ТАБЛИЦЫ СОЧЕТАНИЙ ВНУТРЕННИХ БЛОКОВ МУЛЬТИ-СПЛИТ-СИСТЕМ

## Допустимые комбинации | Наружные блоки DC MULTI

\* Указанные ниже комбинации приведены для оценки возможностей системы. В общем случае рекомендуется производить подбор внутренних блоков таким образом, чтобы сумма их индексов холодопроизводительности находилась в диапазоне от 50 до 135% от номинала наружного блока. За дополнительной информацией обращайтесь в техническую службу дистрибьютора оборудования.

RK-2M14HGEW	1 БЛОК			RK-2M 18HGEW	1 БЛОК			RK-3M 21HGEW	2 БЛОКА		3 БЛОКА	
	7	7+7	9+9		7	7+7	9+9		7+9	9+9	7+7+7	7+9+9
	9	7+9	9+12		9	7+9	9+12		7+12	9+12	7+7+9	
	12	7+12			12	7+12			7+18	12+12	7+7+12	

RK-3M24HGEW	2 БЛОКА				3 БЛОКА				
		7+7	7+18	9+18	18+18	7+7+7	7+7+18	7+9+18	9+9+12
	7+9	9+9	12+12		7+7+9	7+9+9	7+12+12	9+9+18	
	7+12	9+12	12+18		7+7+12	7+9+12	9+9+9	9+12+12	

RK-4M28HGEW	2 БЛОКА		3 БЛОКА				4 БЛОКА		
		7+7	9+12	7+7+7	7+9+12	9+9+12	12+12+12	7+7+7+7	7+7+9+12
	7+9	9+18	7+7+9	7+9+18	9+9+18	12+12+18	7+7+7+9	7+7+9+18	7+9+12+12
	7+12	12+12	7+7+12	7+12+12	9+12+12		7+7+7+12	7+7+12+12	9+9+9+9
	7+18	12+18	7+7+18	7+12+18	9+12+18		7+7+7+18	7+9+9+9	9+9+9+12
	9+9	18+18	7+9+9	9+9+9			7+7+9+9		9+9+12+12

# ИНВЕРТОРНЫЕ МУЛЬТИ-СПЛИТ-СИСТЕМЫ

RK-4M36HGEW	2 БЛОКА		3 БЛОКА				4 БЛОКА		
	7+7	12+12	7+7+7	7+12+12	9+9+18	12+12+12	7+7+7+7	7+7+12+21	9+9+9+9
	7+9	12+18	7+7+9	7+12+18	9+9+21	12+12+18	7+7+7+9	7+7+18+18	9+9+9+12
	7+12	12+21	7+7+12	7+12+21	9+9+24	12+12+21	7+7+7+12	7+9+9+9	9+9+9+18
	7+18	12+24	7+7+18	7+12+24	9+12+12	12+12+24	7+7+7+18	7+9+9+12	9+9+9+21
	7+21	18+18	7+7+21	7+18+18	9+12+18	12+18+18	7+7+7+21	7+9+9+18	9+9+9+24
	7+24	18+21	7+7+24	7+18+21	9+12+21	12+18+21	7+7+7+24	7+9+9+21	9+9+12+12
	9+9	18+24	7+9+9	7+18+24	9+12+24	18+18+18	7+7+9+9	7+9+9+24	9+9+12+18
	9+12	21+21	7+9+12	7+21+21	9+18+18		7+7+9+12	7+9+12+12	9+9+12+21
	9+18	21+24	7+9+18	7+21+24	9+18+21		7+7+9+18	7+9+12+18	9+9+18+18
	9+21	24+24	7+9+21	9+9+9	9+18+24		7+7+9+21	7+9+12+21	9+12+12+12
	9+24		7+9+24	9+9+12	9+21+21		7+7+9+24	7+9+18+18	9+12+12+18
							7+7+12+12	7+12+12+12	12+12+12+12
							7+7+12+18	7+12+12+18	
RK-5M42HGEW	2 БЛОКА	3 БЛОКА		4 БЛОКА			5 БЛОКОВ		
	7+7	7+7+7	9+12+12	7+7+7+7	7+9+12+18	9+9+18+18	7+7+7+7+7	7+7+9+18+18	9+9+9+12+12
	7+9	7+7+9	9+12+18	7+7+7+9	7+9+12+21	9+9+18+21	7+7+7+7+9	7+7+9+18+21	9+9+9+12+18
	7+12	7+7+12	9+12+21	7+7+7+12	7+9+12+24	9+9+18+24	7+7+7+7+12	7+7+12+12+12	9+9+9+12+21
	7+18	7+7+18	9+12+24	7+7+7+18	7+9+18+18	9+9+21+21	7+7+7+7+18	7+7+12+12+18	9+9+9+18+18
	7+21	7+7+21	9+18+18	7+7+7+21	7+9+18+21	9+9+21+24	7+7+7+7+21	7+7+12+12+21	9+9+9+12+24
	7+24	7+7+24	9+18+21	7+7+7+24	7+9+18+24	9+12+12+12	7+7+7+7+24	7+7+12+18+18	9+9+12+12+12
	9+9	7+9+9	9+18+24	7+7+9+9	7+9+21+21	9+12+12+18	7+7+7+9+9	7+9+9+9+9	9+9+12+12+18
	9+12	7+9+12	9+21+21	7+7+9+12	7+9+21+24	9+12+12+21	7+7+7+9+12	7+9+9+9+12	9+9+12+12+21
	9+18	7+9+18	9+21+24	7+7+9+18	7+12+12+12	9+12+12+24	7+7+7+9+18	7+9+9+9+18	9+12+12+12+12
	9+21	7+9+21	9+24+24	7+7+9+21	7+12+12+18	9+12+18+18	7+7+7+9+21	7+9+9+9+21	9+12+12+12+18
	9+24	7+9+24	12+12+12	7+7+9+24	7+12+12+21	9+12+18+21	7+7+7+9+24	7+9+9+9+24	12+12+12+12+12
	12+12	7+12+12	12+12+18	7+7+12+12	7+12+12+24	9+12+18+24	7+7+7+12+12	7+9+9+12+12	
	12+18	7+12+18	12+12+21	7+7+12+18	7+12+18+18	9+12+21+21	7+7+7+12+18	7+9+9+12+18	
	12+21	7+12+21	12+12+24	7+7+12+21	7+12+18+21	9+18+18+18	7+7+7+12+21	7+9+9+12+21	
	12+24	7+12+24	12+18+18	7+7+12+24	7+12+18+24	12+12+12+12	7+7+7+12+24	7+9+9+12+24	
	18+18	7+18+18	12+18+21	7+7+18+18	7+12+21+21	12+12+12+18	7+7+7+18+18	7+9+9+18+18	
	18+21	7+18+21	12+18+24	7+7+18+21	7+18+18+18	12+12+12+21	7+7+7+18+21	7+9+12+12+12	
	18+24	7+18+24	12+21+21	7+7+18+24	9+9+9+9	12+12+12+24	7+7+9+9+9	7+9+12+12+18	
	21+21	7+21+21	12+21+24	7+7+21+21	9+9+9+12	12+12+18+18	7+7+9+9+12	7+9+12+12+21	
	21+24	7+21+24	12+24+24	7+7+21+24	9+9+9+18	12+12+18+21	7+7+9+9+18	7+12+12+12+12	
	24+24	7+24+24	18+18+18	7+9+9+9	9+9+9+21		7+7+9+9+21	7+12+12+12+18	
		9+9+9	18+18+21	7+9+9+12	9+9+9+24		7+7+9+9+24	9+9+9+9+9	
		9+9+12	18+18+24	7+9+9+18	9+9+12+12		7+7+9+12+12	9+9+9+9+12	
		9+9+18	18+21+21	7+9+9+21	9+9+12+18		7+7+9+12+18	9+9+9+9+18	
		9+9+21	18+21+24	7+9+9+24	9+9+12+21		7+7+9+12+21	9+9+9+9+21	
		9+9+24	21+21+21	7+9+12+12	9+9+12+24		7+7+9+12+24	9+9+9+9+24	

\* Указанные технические характеристики оборудования являются справочными и могут быть изменены поставщиком в любой момент без предварительного согласования.

## ИНВЕРТОРНЫЕ МУЛЬТИ-СПЛИТ-СИСТЕМЫ

**МАКС. ДЛИНА ДЛЯ ВСЕХ БЛОКОВ: 80 м**

РАБОТА В РЕЖИМЕ ОХЛАЖДЕНИЕ: °C -20 ~ +50

РАБОТА В РЕЖИМЕ ОБОГРЕВ: °C -15 ~ +24

серия **FLEX PLUS R32** **НОВИНКА**

## ОСНОВНЫЕ ОСОБЕННОСТИ

▶ **Автоматический поиск и устранение ошибок**

Функция автоматического поиска и устранения ошибок электрических подключений/подсоединения трубопроводов позволяет предотвращать возможные сбои в работе системы охлаждения, что повышает ее надежность и увеличивает срок эксплуатации.

▶ **Электронный расширительный вентиль**

Электронный расширительный вентиль (ЭРВ), установленный в наружном блоке, позволяет снизить шум дросселирования хладагента во внутреннем блоке и оптимизировать работу системы охлаждения для быстрого достижения заданной температуры.

▶ **Высокопроизводительные DC инверторные компрессоры GMCC**

Высокопроизводительные DC инверторные компрессоры GMCC позволяют точно контролировать скорость вращения двигателя компрессора, что обеспечивает более точное регулирование температуры и снижение энергопотребления. Компрессоры отличаются сниженным уровнем шума и вибрации, что делает их более комфортными в использовании.

▶ **Функция интеллектуальной защиты от холодного воздушного потока**

Функция защиты от холодного воздушного потока работает только по температуре теплообменника внутреннего блока. Функция интеллектуальной защиты от холодного воздушного потока работает как по температуре теплообменника, так и по температуре в помещении, что в совокупности значительно повышает точность управления и способствует достижению оптимального уровня комфорта.

▶ **5 скоростей вентилятора наружного блока**

Благодаря DC-двигателю вентилятору наружного блока доступно 5 ступеней скоростей, что способствует экономии электроэнергии и достижению повышенного уровня комфорта.

▶ **Высокая эффективность и энергосбережение**

Высокая энергоэффективность по стандартам EU A++/A+ (SEER выше 6,1 и SCOP выше 4,0) обеспечивает сезонную экономию электроэнергии.

**Внешние блоки | Технические характеристики - DC инвертор постоянного тока R32 50 Гц**

МОДЕЛЬ		RK-2M14HM3E-W	RK-2M18HM3E-W	RK-3M21HM3E-W	RK-3M27HM3E-W	
КОЛИЧЕСТВО ПОДСОЕДИНЯЕМЫХ ВНУТРЕННИХ БЛОКОВ		2	2	3	3	
НОМИНАЛЬНОЕ НАПРЯЖЕНИЕ		Ф-В-ГЦ	1,220-240~50	1,220-240~50	1,220-240~50	
ОХЛАЖДЕНИЕ	МОЩНОСТЬ	КВТ/БТЕ/Ч	4,10(1,46~4,835) / 14000 (5000~16500)	5,275 (2,28-5,71) / 18000 (7800-19500)	6,15 (1,99-6,59) / 21000 (6800~22500)	7,91 (3,17-8,20) / 27000 (10850~28000)
	ПОТРЕБЛЯЕМАЯ МОЩНОСТЬ	КВТ	1,270 (0,100~1,650)	1,630 (0,690~2,000)	1,905 (0,180~2,200)	2,450 (0,290~3,100)
	СИЛА ТОКА	A	5,8(1~7,2)	7,3 (3,2~9,0)	8,3 (1,8~10)	11,2 (2,0~13,5)
	EER / КЛАСС ЭНЕРГОЭФФЕКТИВНОСТИ	КВТ/КВТ	3,23 / A	3,24 / A	3,23 / A	3,23 / A
	SEER / КЛАСС ЭНЕРГОЭФФЕКТИВНОСТИ	КВТ/КВТ	6,8 / A++	6,1 / A++	6,1 / A++	6,1 / A++
ОБОГРЕВ	МОЩНОСТЬ	КВТ/БТЕ/Ч	4,396 (1,611~4,835) / 15000 (5500~16500)	5,568 (2,4~5,74) / 19000 (8200~19600)	6,44 (1,99~6,68) / 22000 (4947~22800)	8,205 / (2,28~8,49) 28000 (7800~29000)
	ПОТРЕБЛЯЕМАЯ МОЩНОСТЬ	КВТ	1,185(0,220~1,620)	1,390 (0,600~1,780)	1,738 (0,350~1,800)	2,210 (0,370~2,900)
	СИЛА ТОКА	A	5,4 (1,8~7,15)	6,6 (2,80~7,95)	7,6 (2,6~8)	10,1 (2,4~13,0)
	SCOP / КЛАСС ЭНЕРГОЭФФЕКТИВНОСТИ	КВТ/КВТ	3,71 / A	4,01 / A	3,71 / A	3,73 /
	SCOP / КЛАСС ЭНЕРГОЭФФЕКТИВНОСТИ AVERAGE	КВТ/КВТ	4,0 / A+	3,8 / A+	4,0 / A+	4,0 / A+
	SCOP / КЛАСС ЭНЕРГОЭФФЕКТИВНОСТИ WARMER	КВТ/КВТ	5,1 / A+++	5,1 / A+++	4,8 / A++	5,1 / A+++
МАКСИМАЛЬНАЯ ПОТРЕБЛЯЕМАЯ МОЩНОСТЬ		КВТ	2,75	2,6	3,9	4,1
МАКСИМАЛЬНАЯ СИЛА ТОКА		A	12	14	17	18
РАСХОД ВОЗДУХА	ВЫСОКАЯ СКОРОСТЬ	М³/Ч	2100	2100	3000	3000
ЗВУКОВОЕ ДАВЛЕНИЕ (ВНЕШНИЙ БЛОК)		ДБ(А)	56	55	58	60
ГАБАРИТНЫЕ РАЗМЕРЫ (ВНЕШНИЙ БЛОК)	Ш×В×Г БЕЗ УПАКОВКИ	ММ	805×554×330	805×554×330	890×673×342	890×673×342
	Ш×В×Г В УПАКОВКЕ	ММ	915×615×370	915×615×370	1030×750×438	1030×750×438
	ВЕС НЕТТО / БРУТТО	КГ	31,6 / 34,7	35 / 38	43,3/47,1	48 / 51,8
ТИП/ВЕС ХЛАДАГЕНТА		ТИП/ГР	R32 / 1100	R32 / 1250	R32 / 1500	R32 / 1850
ТРУБКИ ХЛАДАГЕНТА	ДИАМЕТР ЖИДКОСТНЫХ ТРУБ	ДЮЙМ (ММ)	2 × 1/4" (6,35)	2 × 1/4" (6,35)	3 × 1/4" (6,35)	3 × 1/4" (6,35)
	ДИАМЕТР ГАЗОВЫХ ТРУБ	ДЮЙМ (ММ)	2 × 3/8" (9,52)	2 × 3/8" (9,52)	3 × 3/8" (9,52)	3 × 3/8" (9,52)
	МАКС. ДЛИНА ДЛЯ ВСЕХ БЛОКОВ	М	40	40	60	60
ПЕРЕПАД МЕЖДУ ВНУТРЕННИМИ И НАРУЖНЫМИ БЛОКАМИ	МАКС. ДЛИНА ТРУБОПРОВОДА ОТ КАЖДОГО ВНУТРЕННЕГО БЛОКА ДО ВНЕШНЕГО БЛОКА	М	25	25	30	30
	МАКС. ПЕРЕПАД ВЫСОТ МЕЖДУ ВНУТРЕННИМИ БЛОКАМИ	М	15	15	15	15
	НАРУЖНЫЙ БЛОК ВЫШЕ ВНУТРЕННЕГО	М	10	10	10	10
ТЕМПЕРАТУРА ВНЕ ПОМЕЩЕНИЯ	ОХЛАЖДЕНИЕ	°С	-20...+50	-20...+50	-20...+50	-20...+50
	ОБОГРЕВ	°С	-15...+24	-15...+24	-15...+24	-15...+24
ПОДКЛЮЧЕНИЕ ЭЛЕКТРОПИТАНИЯ		К НАРУЖНОМУ БЛОКУ				
РЕКОМЕНДУЕМОЕ СЕЧЕНИЕ И КОЛ-ВО ПРОВОДНИКОВ КАБЕЛЯ ДЛЯ ЭЛЕКТРОПИТАНИЯ		ММ²	3 × 1,5	3 × 1,5	3 × 2,5	3 × 2,5
РЕКОМЕНДУЕМОЕ СЕЧЕНИЕ И КОЛ-ВО ПРОВОДНИКОВ КАБЕЛЯ ДЛЯ ЛИНИИ СВЯЗИ		ММ²	4 × 1,0	4 × 1,0	4 × 1,0	4 × 1,0

МОДЕЛЬ		RK-4M28HM3E-W	RK-4M36HM3E-W	RK-5M42HM3E-W	
КОЛИЧЕСТВО ПОДСОЕДИНЯЕМЫХ ВНУТРЕННИХ БЛОКОВ		4	4	5	
НОМИНАЛЬНОЕ НАПРЯЖЕНИЕ		Ф-В-ГЦ	1,220-240~50	1,220-240~50	
ОХЛАЖДЕНИЕ	МОЩНОСТЬ	КВТ/БТЕ/Ч	8,20 (2,05~9,84) / 28000 (7000~33600)	10,55 (2,05~12,66) / 36000 (7000~43200)	12,3 (3,01~12,3) / 42000 (10300~42000)
	ПОТРЕБЛЯЕМАЯ МОЩНОСТЬ	КВТ	2,540 (890~3180)	3,270 (1,140~4,090)	3,810 (1,280~4,650)
	СИЛА ТОКА	A	11,3 (3,9~14,1)	14,3 (5,1~18,2)	16,0 (1,4~20,7)
	EER / КЛАСС ЭНЕРГОЭФФЕКТИВНОСТИ	КВТ/КВТ	3,23 / A	3,23 / A	3,23 / A
	SEER / КЛАСС ЭНЕРГОЭФФЕКТИВНОСТИ	КВТ/КВТ	6,1 / A++	6,2 / A++	6,1 / A++
ОБОГРЕВ	МОЩНОСТЬ	КВТ/БТЕ/Ч	8,79 (2,34~10,55) / 30000 (8000~36000)	10,84 (2,34~13,01) / 37000 (8000~44400)	12,3 (3,45~12,3) / 42000 (11800~42000)
	ПОТРЕБЛЯЕМАЯ МОЩНОСТЬ	КВТ	2,200 (0,770~2,750)	2,760 (0,970~3,450)	3,300 (0,650~3,800)
	СИЛА ТОКА	A	9,8 (3,4~12,2)	12,1 (4,3~15,3)	14,6 (3,0~16,6)
	SCOP / КЛАСС ЭНЕРГОЭФФЕКТИВНОСТИ	КВТ/КВТ	4,00 / A	3,93 / A	3,73 / A
	SCOP / КЛАСС ЭНЕРГОЭФФЕКТИВНОСТИ AVERAGE	КВТ/КВТ	3,8 / A	3,8 / A	3,5 / A
	SCOP / КЛАСС ЭНЕРГОЭФФЕКТИВНОСТИ WARMER	КВТ/КВТ	4,6 / A++	5,2 / A+++	5,10 / A+++
МАКСИМАЛЬНАЯ ПОТРЕБЛЯЕМАЯ МОЩНОСТЬ		КВТ	4,6	5,2	5,1
МАКСИМАЛЬНАЯ СИЛА ТОКА		A	19,0	21,5	22
РАСХОД ВОЗДУХА	ВЫСОКАЯ СКОРОСТЬ	М³/Ч	3800	3850	3850
ЗВУКОВОЕ ДАВЛЕНИЕ (ВНЕШНИЙ БЛОК)		ДБ(А)	63	63	64
ГАБАРИТНЫЕ РАЗМЕРЫ (ВНЕШНИЙ БЛОК)	Ш×В×Г БЕЗ УПАКОВКИ	ММ	946×810×410	946×810×410	946×810×410
	Ш×В×Г В УПАКОВКЕ	ММ	1090×875×500	1090×875×500	1090×875×500
	ВЕС НЕТТО / БРУТТО	КГ	62,1/67,7	68,8/75,6	74,1/79,5
ТИП/ВЕС ХЛАДАГЕНТА		ТИП/ГР	R32 / 2100	R32 / 2100	R32 / 2900
ТРУБКИ ХЛАДАГЕНТА	ДИАМЕТР ЖИДКОСТНЫХ ТРУБ	ДЮЙМ (ММ)	4 × 1/4" (6,35)	4 × 1/4" (6,35)	5 × 1/4" (6,35)
	ДИАМЕТР ГАЗОВЫХ ТРУБ	ДЮЙМ (ММ)	3 × 3/8" (9,52) + 1 × 1/2" (12,7)	3 × 3/8" (9,52) + 1 × 1/2" (12,7)	4 × 3/8" (9,52) + 1 × 1/2" (12,7)
	МАКС. ДЛИНА ДЛЯ ВСЕХ БЛОКОВ	М	80	80	80
ПЕРЕПАД МЕЖДУ ВНУТРЕННИМИ И НАРУЖНЫМИ БЛОКАМИ	МАКС. ДЛИНА ТРУБОПРОВОДА ОТ КАЖДОГО ВНУТРЕННЕГО БЛОКА ДО ВНЕШНЕГО БЛОКА	М	35	35	35
	МАКС. ПЕРЕПАД ВЫСОТ МЕЖДУ ВНУТРЕННИМИ БЛОКАМИ	М	15	15	15
	НАРУЖНЫЙ БЛОК ВЫШЕ ВНУТРЕННЕГО	М	10	10	10
ТЕМПЕРАТУРА ВНЕ ПОМЕЩЕНИЯ	ОХЛАЖДЕНИЕ	°С	-20...+50	-20...+50	-20...+50
	ОБОГРЕВ	°С	-15...+24	-15...+24	-15...+24
ПОДКЛЮЧЕНИЕ ЭЛЕКТРОПИТАНИЯ					
РЕКОМЕНДУЕМОЕ СЕЧЕНИЕ И КОЛ-ВО ПРОВОДНИКОВ КАБЕЛЯ ДЛЯ ЭЛЕКТРОПИТАНИЯ		ММ²	3 × 2,5	3 × 2,5	3 × 2,5
РЕКОМЕНДУЕМОЕ СЕЧЕНИЕ И КОЛ-ВО ПРОВОДНИКОВ КАБЕЛЯ ДЛЯ ЛИНИИ СВЯЗИ		ММ²	4 × 1,0	4 × 1,0	4 × 1,0

\* Указанные технические характеристики оборудования являются справочными и могут быть изменены поставщиком в любой момент без предварительного согласования.

## ИНВЕРТОРНЫЕ МУЛЬТИ-СПЛИТ-СИСТЕМЫ

## Настенный тип | Технические характеристики - R32 50 Гц INVERTER

НОВИНКА



МОДЕЛЬ			RK-M09PDMI	RK-M12PDMI	RK-M18PDMI
НОМИНАЛЬНОЕ НАПРЯЖЕНИЕ		Ф-В-Гц	1,220-240~50	1,220-240~50	1,220-240~50
ОХЛАЖДЕНИЕ	МОЩНОСТЬ	КВТ / БТЕ/Ч	2,72/9300	3,517/12000	5,27/18000
	ПОТРЕБЛЯЕМАЯ МОЩНОСТЬ	ВТ	50	50	50
	СИЛА ТОКА	А	0,26	0,26	0,26
ОБОГРЕВ	МОЩНОСТЬ	КВТ/БТЕ/Ч	2,93/10700	3,95/13500	5,56/19000
	ПОТРЕБЛЯЕМАЯ МОЩНОСТЬ	ВТ	50	50	50
	СИЛА ТОКА	А	0,26	0,26	0,26
ЕЖЕГОДНОЕ ПОТРЕБЛЕНИЕ		КВТ	25	25	25
РАСХОД ВОЗДУХА	ВЫСОКАЯ / НИЗКАЯ СКОРОСТЬ	М³/Ч	530 / 360 / 280	560 / 380 / 290	685 / 580 / 400
ЗВУКОВОЕ ДАВЛЕНИЕ (ВНУТРЕННИЙ БЛОК)	ВЫСОКАЯ / НИЗКАЯ СКОРОСТЬ	ДБ(А)	37 / 32 / 21,5	40 / 33 / 22	41 / 35 / 23
ГАБАРИТНЫЕ РАЗМЕРЫ	Ш×В×Г БЕЗ УПАКОВКИ	ММ	857×300×231	857×300×231	1024×321×2461
	Ш×В×Г В УПАКОВКЕ	ММ	920×370×310	920×370×310	1095×400×325
	ВЕС НЕТТО / БРУТТО	КГ	11,8 / 14,6	11,8 / 14,6	13,5 / 17,7
ТРУБКИ ХЛАДАГЕНТА	ДИАМЕТР ЖИДКОСТНЫХ ТРУБ	ДЮЙМ (ММ)	1/4" (6,35)	1/4" (6,35)	1/4" (6,35)
	ДИАМЕТР ГАЗОВЫХ ТРУБ	ДЮЙМ (ММ)	3/8" (9,52)	3/8" (9,52)	1/2" (12,7)
ПУЛЬТ УПРАВЛЕНИЯ			RG10A2(P2S)/BGEF		
ДИАМЕТР ДРЕНАЖНОГО ТРУБОПРОВОДА		ММ	16		
ТЕМПЕРАТУРА ВНУТРИ ПОМЕЩЕНИЯ		°С	+17...+32		
РЕКОМЕНДУЕМОЕ СЕЧЕНИЕ И КОЛ-ВО ПРОВОДНИКОВ КАБЕЛЯ ДЛЯ МЕЖБЛОЧНОЙ СВЯЗИ		ММ²	4 × 1,0	4 × 1,0	4 × 1,0
ПУЛЬТ УПРАВЛЕНИЯ ИК СТАНДАРТНЫЙ			RG10A2(P2S)/BGE		
ПУЛЬТ УПРАВЛЕНИЯ ПРОВОДНОЙ ОПЦИОНАЛЬНЫЙ			DCM-WTC290G ИЛИ DCM-WTC86FBG + КАБЕЛЬ 17401204A00032		
ПУЛЬТ УПРАВЛЕНИЯ ЦЕНТРАЛЬНЫЙ			DCM-СТС64/А (ДО 64 БЛОКОВ) + 17122000A38151 ДЛЯ КАЖДОГО ВНУТРЕННЕГО БЛОКА		
MODBUS RTU МОДУЛЬ			DC-MODI		
WI-FI МОДУЛЬ			EU-OSK105		

## Настенный тип | Технические характеристики - R32 50 Гц INVERTER

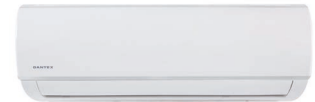

МОДЕЛЬ			RK-M07C3N-25	RK-M09C3N-24	RK-M09C3N-25	RK-M12C3N	RK-M18C3N	RK-M24C3N
НОМИНАЛЬНОЕ НАПРЯЖЕНИЕ		Ф-В-Гц	1,220-240~50	1,220-240~50	1,220-240~50	1,220-240~50	1,220-240~50	1,220-240~50
ОХЛАЖДЕНИЕ	МОЩНОСТЬ	КВТ / БТЕ/Ч	2,051/7000	2,637/9000	2,637/9000	3,516/12000	5,275/18000	7,033/24000
	ПОТРЕБЛЯЕМАЯ МОЩНОСТЬ	ВТ	20	20	20	20	34	62
	СИЛА ТОКА	А	0,09	0,09	0,09	0,09	0,15	0,28
ОБОГРЕВ	МОЩНОСТЬ	КВТ/БТЕ/Ч	2,344/8000	2,930/10000	2,930/10000	3,809/13000	5,56/19000	7,32/25000
	ПОТРЕБЛЯЕМАЯ МОЩНОСТЬ	ВТ	20	20	20	20	34	62
	СИЛА ТОКА	А	0,09	0,09	0,09	0,09	0,15	0,28
РАСХОД ВОЗДУХА	ВЫСОКАЯ / НИЗКАЯ СКОРОСТЬ	М³/Ч	520 / 460 / 340	470 / 434,8 / 333	466 / 360 / 325	600 / 500 / 360	840 / 680 / 540	980 / 818 / 662
ЗВУКОВОЕ ДАВЛЕНИЕ (ВНУТРЕННИЙ БЛОК)	ВЫСОКАЯ / НИЗКАЯ СКОРОСТЬ	ДБ(А)	40 / 30 / 26 / 21	38 / 31 / 25 / 21	38 / 31 / 25 / 21	40 / 34 / 26 / 22	44 / 37 / 30 / 25	44,5 / 42 / 34,5 / 28
ГАБАРИТНЫЕ РАЗМЕРЫ	Ш×В×Г БЕЗ УПАКОВКИ	ММ	805×285×194	715×285×195	805×285×194	805×285×194	957×302×213	1040×327×220
	Ш×В×Г В УПАКОВКЕ	ММ	870×365×270	780×360×285	780×365×270	870×360×270	1035×380×305	1120×405×310
	ВЕС НЕТТО / БРУТТО	КГ	7,9 / 9,8	7,0 / 9,1	7,5 / 9,7	7,6 / 9,8	10 / 13	12 / 15
ТРУБКИ ХЛАДАГЕНТА	ДИАМЕТР ЖИДКОСТНЫХ ТРУБ	ДЮЙМ (ММ)	1/4" (6,35)	1/4" (6,35)	1/4" (6,35)	1/4" (6,35)	1/4" (6,35)	3/8" (9,52)
	ДИАМЕТР ГАЗОВЫХ ТРУБ	ДЮЙМ (ММ)	3/8" (9,52)	3/8" (9,52)	3/8" (9,52)	3/8" (9,52)	1/2" (12,7)	5/8" (15,9)
ПУЛЬТ УПРАВЛЕНИЯ			RG51F/EF	RG51F/EF	RG51F/EF	RG51F/EF	RG51F/EF	RG51F/EF
ДИАМЕТР ДРЕНАЖНОГО ТРУБОПРОВОДА		ММ	16					
ТЕМПЕРАТУРА ВНУТРИ ПОМЕЩЕНИЯ		°С	+17...+32					
РЕКОМЕНДУЕМОЕ СЕЧЕНИЕ И КОЛ-ВО ПРОВОДНИКОВ КАБЕЛЯ ДЛЯ МЕЖБЛОЧНОЙ СВЯЗИ		ММ²	4 × 1,0	4 × 1,0	4 × 1,0	4 × 1,0	4 × 1,0	4 × 1,0
ПУЛЬТ УПРАВЛЕНИЯ ИК СТАНДАРТНЫЙ			RG51					
ПУЛЬТ УПРАВЛЕНИЯ ПРОВОДНОЙ ОПЦИОНАЛЬНЫЙ			DCM-WTC290G ИЛИ DCM-WTC86FBG + КАБЕЛЬ 17401204A00032					
ПУЛЬТ УПРАВЛЕНИЯ ЦЕНТРАЛЬНЫЙ			НЕДОСТУПНО					
MODBUS RTU МОДУЛЬ			DC-MODI					
WI-FI МОДУЛЬ			EU-OSK105					

# ИНВЕРТОРНЫЕ МУЛЬТИ-СПЛИТ-СИСТЕМЫ



## Кассетный тип | Технические характеристики - R32 50 Гц INVERTER

МОДЕЛЬ			RK-M07Q4-A3N	RK-M09Q4-A3N	RK-M12Q4-A3N	RK-M18Q4-A3N
НОМИНАЛЬНОЕ НАПРЯЖЕНИЕ		Ф-В-Гц	1,220-240~50			
ОХЛАЖДЕНИЕ	МОЩНОСТЬ	КВТ / БТЕ/Ч	2,051/7000	2,637/9000	3,516/12000	5,275/18000
	ПОТРЕБЛЯЕМАЯ МОЩНОСТЬ	ВТ	40	40	40	102
	СИЛА ТОКА	А	0,18	0,18	0,18	0,44
ОБОГРЕВ	МОЩНОСТЬ	КВТ/БТЕ/Ч	2,344/8000	2,930/10000	3,809/14000	5,42/18500
	ПОТРЕБЛЯЕМАЯ МОЩНОСТЬ	ВТ	40	40	40	102
	СИЛА ТОКА	А	0,18	0,18	0,18	0,44
РАСХОД ВОЗДУХА	ВЫСОКАЯ / НИЗКАЯ СКОРОСТЬ	М³/Ч	580 / 500 / 450	580 / 500 / 450	569 / 485 / 389	680 / 584 / 479
ЗВУКОВОЕ ДАВЛЕНИЕ (ВНУТРЕННИЙ БЛОК)	ВЫСОКАЯ / НИЗКАЯ СКОРОСТЬ	ДБ(А)	38 / 33 / 29	38 / 33 / 29	42 / 37,5 / 34,5	45,4 / 44 / 39
ГАБАРИТНЫЕ РАЗМЕРЫ БЛОКА	Ш×В×Г БЕЗ УПАКОВКИ	ММ	570×260×570			
	Ш×В×Г В УПАКОВКЕ	ММ	670×325×670			
	ВЕС НЕТТО / БРУТТО	КГ	14,5 / 17,3	14,5 / 17,3	16,3 / 20,4	16,0 / 20,6
ГАБАРИТНЫЕ РАЗМЕРЫ ПАНЕЛИ	Ш×В×Г БЕЗ УПАКОВКИ	ММ	647×50×647			
	Ш×В×Г В УПАКОВКЕ	ММ	715×125×715			
	ВЕС НЕТТО / БРУТТО	КГ	2,5 / 4,5	2,5 / 4,5	2,5 / 4,5	2,5 / 4,5
ТРУБКИ ХЛАДАГЕНТА	ДИАМЕТР ЖИДКОСТНЫХ ТРУБ	ДЮЙМ (ММ)	1/4" (6,35)	1/4" (6,35)	1/4" (6,35)	1/4" (6,35)
	ДИАМЕТР ГАЗОВЫХ ТРУБ	ДЮЙМ (ММ)	3/8" (9,52)	3/8" (9,52)	3/8" (9,52)	1/2" (12,7)
ПУЛЬТ УПРАВЛЕНИЯ			RG51F4/E	RG51F4/E	RG51F4/E	RG51A(2)/E
ДИАМЕТР ДРЕНАЖНОГО ТРУБОПРОВОДА		ММ	25			
ТЕМПЕРАТУРА ВНУТРИ ПОМЕЩЕНИЯ		°С	+17...+32			
РЕКОМЕНДУЕМОЕ СЕЧЕНИЕ И КОЛ-ВО ПРОВОДНИКОВ КАБЕЛЯ ДЛЯ МЕЖБЛОЧНОЙ СВЯЗИ		ММ²	4 × 1,0	4 × 1,0	4 × 1,0	4 × 1,0
ПУЛЬТ УПРАВЛЕНИЯ ИК СТАНДАРТНЫЙ			RG51			
ПУЛЬТ УПРАВЛЕНИЯ ПРОВОДНОЙ ОПЦИОНАЛЬНЫЙ			DCM-WTC290G ИЛИ DCM-WTC86FBG			
ПУЛЬТ УПРАВЛЕНИЯ ЦЕНТРАЛЬНЫЙ			DCM-CTC64/A (ДО 64 БЛОКОВ)			
MODBUS RTU МОДУЛЬ			DCM-MOD64A (ДО 64 БЛОКОВ)			
WI-FI МОДУЛЬ			DCM-WFWC64A (ДО 64 БЛОКОВ)			



## Канальный тип | Технические характеристики - R32 50 Гц INVERTER

МОДЕЛЬ			RK-M07T6N	RK-M09T6N	RK-M12T6N	RK-M18T5N
НОМИНАЛЬНОЕ НАПРЯЖЕНИЕ		Ф-В-Гц	1,220-240~50			
ОХЛАЖДЕНИЕ	МОЩНОСТЬ	КВТ / БТЕ/Ч	2,051/7000	2,637/9000	3,516/12000	5,27/18000
	ПОТРЕБЛЯЕМАЯ МОЩНОСТЬ	ВТ	2,051/7000	2,637/9000	3,516/12000	5,27/18000
	СИЛА ТОКА	А	170	180	185	200
ОБОГРЕВ	МОЩНОСТЬ	КВТ/БТЕ/Ч	1,1	1,1	1,1	1,3
	ПОТРЕБЛЯЕМАЯ МОЩНОСТЬ	ВТ	2,344/8000	2,930/10000	3,809/13000	5,56/19000
	СИЛА ТОКА	А	170	180	185	200
РАСХОД ВОЗДУХА	ВЫСОКАЯ / НИЗКАЯ СКОРОСТЬ	М³/Ч	1,0	1,1	1,1	1,3
ВНЕШНЕЕ СТАТИЧЕСКОЕ ДАВЛЕНИЕ		ПА	25	25	25	25
ЗВУКОВОЕ ДАВЛЕНИЕ (ВНУТРЕННИЙ БЛОК)	ВЫСОКАЯ / НИЗКАЯ СКОРОСТЬ	ДБ(А)	40 / 34,5 / 27,5	40 / 34,5 / 27,5	40 / 34,5 / 27,5	42 / 39 / 35
ГАБАРИТНЫЕ РАЗМЕРЫ	Ш×В×Г БЕЗ УПАКОВКИ	ММ	700×200×450	700×200×450	700×200×506	880×210×674
	Ш×В×Г В УПАКОВКЕ	ММ	860×260×540	860×260×540	860×285×540	1070×280×725
	ВЕС НЕТТО / БРУТТО	КГ	18 / 20	18 / 22	17,8 / 21,5	24,3 / 29,6
ТРУБКИ ХЛАДАГЕНТА	ДИАМЕТР ЖИДКОСТНЫХ ТРУБ	ДЮЙМ (ММ)	1/4" (6,35)	1/4" (6,35)	1/4" (6,35)	1/4" (6,35)
	ДИАМЕТР ГАЗОВЫХ ТРУБ	ДЮЙМ (ММ)	3/8" (9,52)	3/8" (9,52)	3/8" (9,52)	1/2" (12,7)
ПУЛЬТ УПРАВЛЕНИЯ			KJR-120L			
ДИАМЕТР ДРЕНАЖНОГО ТРУБОПРОВОДА		ММ	25			
ТЕМПЕРАТУРА ВНУТРИ ПОМЕЩЕНИЯ		°С	+17...+32			
РЕКОМЕНДУЕМОЕ СЕЧЕНИЕ И КОЛ-ВО ПРОВОДНИКОВ КАБЕЛЯ ДЛЯ МЕЖБЛОЧНОЙ СВЯЗИ		ММ²	4 × 1,0	4 × 1,0	4 × 1,0	4 × 1,0
ПУЛЬТ УПРАВЛЕНИЯ ПРОВОДНОЙ СТАНДАРТНЫЙ			KJR-120G			
ПУЛЬТ УПРАВЛЕНИЯ ИК ОПЦИОНАЛЬНЫЙ			RG51			
ПУЛЬТ УПРАВЛЕНИЯ ЦЕНТРАЛЬНЫЙ			DCM-CTC64/A (ДО 64 БЛОКОВ)			
MODBUS RTU МОДУЛЬ			DCM-MOD64A (ДО 64 БЛОКОВ)			
WI-FI МОДУЛЬ			DCM-WFWC64A (ДО 64 БЛОКОВ)			

\* Указанные технические характеристики оборудования являются справочными и могут быть изменены поставщиком в любой момент без предварительного согласования.

## ИНВЕРТОРНЫЕ МУЛЬТИ-СПЛИТ-СИСТЕМЫ



## Технические характеристики - R32 50 Гц INVERTER | Напольно-потолочный тип

МОДЕЛЬ			RK-M18D4L	RK-M24D4L
НОМИНАЛЬНОЕ НАПРЯЖЕНИЕ		Ф-В-Гц	1,220-240~,50	1,220-240~,50
ОХЛАЖДЕНИЕ	МОЩНОСТЬ	КВТ / БТЕ/Ч	5,0/17000	7,0/24000
	ПОТРЕБЛЯЕМАЯ МОЩНОСТЬ	ВТ	60	60
	СИЛА ТОКА	А	0,26	0,26
ОБОГРЕВ	МОЩНОСТЬ	КВТ/БТЕ/Ч	5,7/19000	7,3/25000
	ПОТРЕБЛЯЕМАЯ МОЩНОСТЬ	ВТ	60	60
	СИЛА ТОКА	А	0,26	0,26
РАСХОД ВОЗДУХА	ВЫСОКАЯ / НИЗКАЯ СКОРОСТЬ	М³/Ч	900 / 750 / 600	1150 / 1020 / 820
ЗВУКОВОЕ ДАВЛЕНИЕ (ВНУТРЕННИЙ БЛОК)	ВЫСОКАЯ / НИЗКАЯ СКОРОСТЬ	ДБ(А)	48 / 43 / 38	52 / 46 / 42
ГАБАРИТНЫЕ РАЗМЕРЫ	Ш×В×Г БЕЗ УПАКОВКИ	ММ	1068×235×675	1068×235×675
	Ш×В×Г В УПАКОВКЕ	ММ	1145×313×755	1145×313×755
	ВЕС НЕТТО / БРУТТО	КГ	25 / 29,7	25 / 30
ТРУБКИ ХЛАДАГЕНТА	ДИАМЕТР ЖИДКОСТНЫХ ТРУБ	ДЮЙМ (ММ)	1/4" (6,35)	3/8" (9,52)
	ДИАМЕТР ГАЗОВЫХ ТРУБ	ДЮЙМ (ММ)	1/2" (12,7)	5/8" (15,9)
ДИАМЕТР ДРЕНАЖНОГО ТРУБОПРОВОДА		ММ	25	25
ТЕМПЕРАТУРА ВНУТРИ ПОМЕЩЕНИЯ		°С	+17...+32	+17...+32
РЕКОМЕНДУЕМОЕ СЕЧЕНИЕ И КОЛ-ВО ПРОВОДНИКОВ КАБЕЛЯ ДЛЯ МЕЖБЛОЧНОЙ СВЯЗИ		ММ²	4 × 1,0	4 × 1,0
ПУЛЬТ УПРАВЛЕНИЯ ИК СТАНДАРТНЫЙ			RG51	
ПУЛЬТ УПРАВЛЕНИЯ ПРОВОДНОЙ ОПЦИОНАЛЬНЫЙ			DCM-WTC290G ИЛИ DCM-WTC86FBG	
ПУЛЬТ УПРАВЛЕНИЯ ЦЕНТРАЛЬНЫЙ			DCM-СТС64/А (ДО 64 БЛОКОВ)	
MODBUS RTU МОДУЛЬ			DCM-MOD64A (ДО 64 БЛОКОВ)	
WIFI МОДУЛЬ			DCM-WFWC64A (ДО 64 БЛОКОВ)	

## ТАБЛИЦЫ СОЧЕТАНИЙ ВНУТРЕННИХ БЛОКОВ МУЛЬТИ-СПЛИТ-СИСТЕМ

## Допустимые комбинации | Наружные блоки DC MULTI

\* Указанные ниже комбинации приведены для оценки возможностей системы. В общем случае рекомендуется производить подбор внутренних блоков таким образом, чтобы сумма их индексов холодопроизводительности находилась в диапазоне от 50 до 135% от номинала наружного блока. За дополнительной информацией обращайтесь в техническую службу дистрибьютора оборудования.

## Таблица комбинаций блоков | Внешний блок RK-2M18NM3E-W

ОДИН БЛОК	ДВА БЛОКА	
7	7+7	9+9
9	7+9	9+12
12	7+12	12+12
18		

## Таблица комбинаций блоков | Внешний блок RK-3M21NM3E-W

ОДИН БЛОК	ДВА БЛОКА	ТРИ БЛОКА		
7	7+7	9+9	7+7+7	7+9+9
9	7+9	9+12	7+7+9	9+9+9
12	7+12	9+18	7+7+12	
18	7+18	12+12		

## Таблица комбинаций блоков | Внешний блок RK-3M27NM3E-W

ОДИН БЛОК	ДВА БЛОКА			ТРИ БЛОКА		
7	7+7	7+18	9+18	7+7+7	7+9+9	9+12+12
9	7+9	9+9	12+12	7+7+9	7+12+12	12+12+12
12	7+12	9+12	12+18	7+7+12	9+9+9	
18				7+9+9	9+9+12	

# ИНВЕРТОРНЫЕ МУЛЬТИ-СПЛИТ-СИСТЕМЫ

Таблица комбинаций блоков | Внешний блок RK-4M28HM3E-W

ОДИН БЛОК	ДВА БЛОКА			ТРИ БЛОКА			ЧЕТЫРЕ БЛОКА	
7	7+7	9+9	12+18	7+7+7	7+9+12	9+9+18	7+7+7+7	7+7+9+12
9	7+9	9+12	12+24	7+7+9	7+9+18	9+12+12	7+7+7+9	7+9+9+9
12	7+12	9+18	18+18	7+7+12	7+12+12	12+12+12	7+7+7+12	9+9+9+9
18	7+18	9+24		7+7+18	9+9+9		7+7+9+9	
24	7+24	12+12		7+9+9	9+9+12			

Таблица комбинаций блоков | Внешний блок RK-4M36HM3E-W

ОДИН БЛОК	ДВА БЛОКА		ТРИ БЛОКА				ЧЕТЫРЕ БЛОКА			
7	7+7	9+18	7+7+7	7+9+12	7+18+18	9+12+18	7+7+7+7	7+7+9+12	7+9+12+12	9+9+9+12
9	7+9	9+24	7+7+9	7+9+18	9+9+9	9+12+24	7+7+7+9	7+7+9+18	7+9+12+18	9+9+9+18
12	7+12	12+12	7+7+12	7+9+24	9+9+12	9+18+18	7+7+7+12	7+7+12+12	7+9+12+12	9+9+12+12
18	7+18	12+18	7+7+18	7+12+12	9+9+12	12+12+12	7+7+7+18	7+7+12+18	7+12+12+12	9+12+12+12
24	7+24	12+24	7+7+24	7+12+18	9+9+12	12+12+18	7+7+9+9	7+9+9+9	9+9+9+9	12+12+12+12
	9+9	18+18	7+9+9	7+12+24	9+12+12					
	9+12									

Таблица комбинаций блоков | Внешний блок RK-5M42HM3E-W

ОДИН БЛОК	ДВА БЛОКА			ТРИ БЛОКА			
7	7+7		9+18	7+7+7	7+9+18	9+9+12	12+12+12
9	7+9		9+24	7+7+9	7+9+24	9+9+18	12+12+18
12	7+12		12+12	7+7+12	7+12+12	9+9+24	12+12+24
18	7+18		12+18	7+7+18	7+12+18	9+12+12	12+18+18
24	7+24		12+24	7+7+24	7+12+24	9+12+18	
	9+9		18+18	7+9+9	7+18+18	9+12+24	
	9+12			7+9+12	9+9+9	9+18+18	
ЧЕТЫРЕ БЛОКА							
	7+7+7+7		7+7+9+18		7+9+9+12	7+12+12+12	9+9+12+18
	7+7+7+9		7+7+9+24		7+9+9+18	7+12+12+18	9+9+12+24
	7+7+7+12		7+7+12+12		7+9+9+24	9+9+9+9	9+12+12+12
	7+7+7+18		7+7+12+18		7+9+12+12	9+9+9+12	9+12+12+18
	7+7+7+24		7+7+12+24		7+9+12+18	9+9+9+18	12+12+12+12
	7+7+9+9		7+7+18+18		7+9+12+24	9+9+9+24	12+12+12+18
	7+7+9+12		7+9+9+9		7+9+18+18	9+9+12+12	
ПЯТЬ БЛОКОВ							
	7+7+7+7+7		7+7+7+9+18		7+7+9+12+12	7+9+9+9+18	9+9+9+12+12
	7+7+7+7+9		7+7+7+12+12		7+7+9+12+18	7+9+9+12+12	9+9+12+12+12
	7+7+7+7+12		7+7+7+12+18		7+7+12+12+12	7+9+12+12+12	
	7+7+7+7+18		7+7+9+9+9		7+7+12+12+18	9+9+9+9+9	
	7+7+7+9+9		7+7+9+9+12		7+9+9+9+9	9+9+9+9+12	
	7+7+7+9+12		7+7+9+9+18		7+9+9+9+12	9+9+9+9+18	

\* Указанные технические характеристики оборудования являются справочными и могут быть изменены поставщиком в любой момент без предварительного согласования.

# ПОЛУПРОМЫШЛЕННЫЕ СПЛИТ-СИСТЕМЫ

СЕРИЯ SMART INVERTER / СЕРИЯ CITY INVERTER / СЕРИЯ CITY / СЕРИЯ MASTER PRO

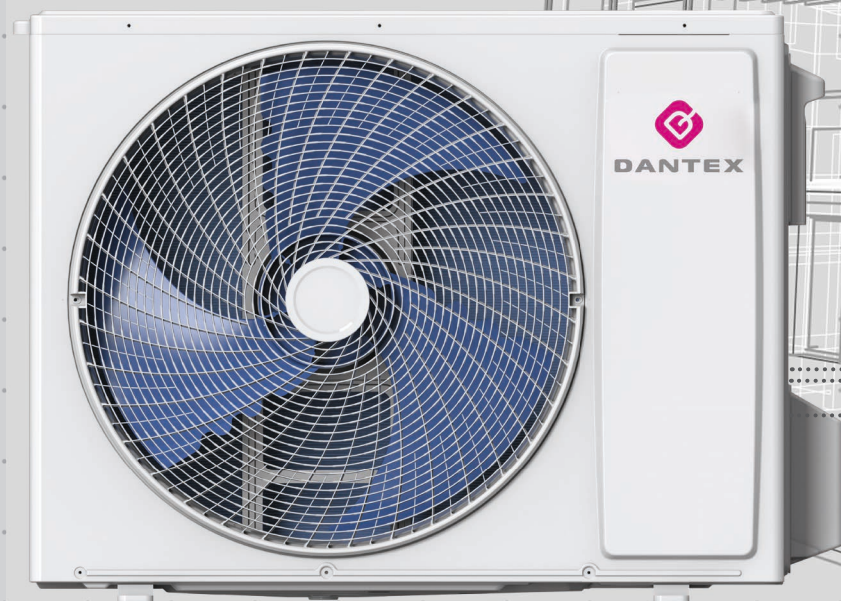

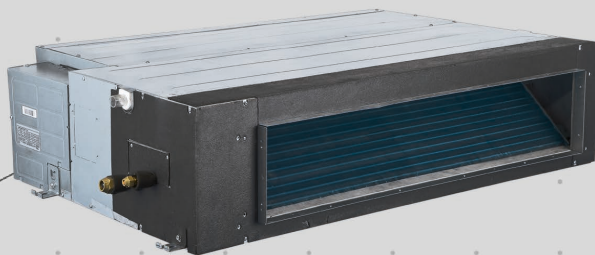

## ИНВЕРТОРНЫЕ 4-ПОТОЧНЫЕ КАССЕТНЫЕ БЛОКИ

## SMART INVERTER серия



Функциональный пульт ДУ ХК-Н (в комплекте)



Проводной пульт управления UA-MWR5 (опция)

**RKD-UHANI/RKD-HANIE-W** включает устройства с мощностью охлаждения от 5,28 до 16,12 кВт

Инверторные кондиционеры кассетного типа серии **RK-UHANI/RK-HANIE-W** охлаждают и нагревают воздух в помещении для поддержания комфортного температурного режима, а также осуществляют подмес свежего воздуха, благодаря чему воздух насыщается кислородом, что способствует улучшению самочувствия пользователей.

Воздушные массы распределяются по помещению равномерно благодаря панели с круговой подачей воздуха на 360°. При необходимости можно провести воздуховод с дополнительным диффузором в соседнее помещение небольшой площади, за счет чего обеспечивается здоровый микроклимат без установки внутреннего блока.

Кассетные блоки оснащены встроенным дренажным насосом, который позволяет осуществлять подъем конденсата на высоту от 700 до 1200 мм, что значительно облегчает удаление конденсата при существенной длине дренажного трубопровода и перепаде высот.

## КЛЮЧЕВЫЕ ОСОБЕННОСТИ



LED-дисплей



Современный дизайн



Компактный размер



Трехмерный вентилятор

## ОЧИСТКА ВОЗДУХА



Возможность притока свежего воздуха

## SMART-ТЕХНОЛОГИИ



Автоочистка



Само-диагностика



Интеллектуальная оттайка



Управление по Wi-Fi (опционально)

## УПРАВЛЕНИЕ КЛИМАТОМ



Автоматический режим работы



Турборежим



Оптимальное распределение воздуха



Таймер



Независимое осушение

## ЗАЩИТНЫЕ ФУНКЦИИ



Аварийная кнопка



Антикоррозийный корпус



Огнестойкий электронный блок управления

## КОМФОРТ ИСПОЛЬЗОВАНИЯ



Ночной режим



Защита от холодного воздуха



Авторестарт



Включение при низкой температуре

**5-СТОРОННИЙ ТЕПЛООБМЕННИК**

Во внутреннем блоке используется 5-сторонний теплообменник, который имеет большую площадь теплообмена, что позволило увеличить его эффективность на 12% по сравнению с обычными 4-сторонними теплообменниками.

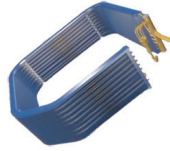
**ЭЛЕКТРИЧЕСКИЙ БЛОК УПРАВЛЕНИЯ С ОГНЕУПОРНОЙ ЗАЩИТОЙ**

Встроенный электрический блок управления оснащен металлической пластиной, обеспечивающей защиту от перегрева и возгорания.

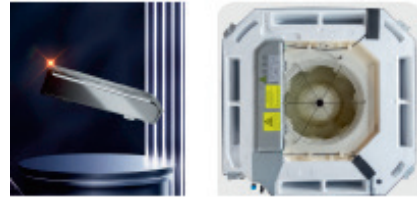
**Технические характеристики - R410A 50 Гц INVERTER RKD-UHANI/RKD-HANIE-W**

МОДЕЛЬ			RKD-18UHANI RKD-18HANIE-W	RKD-24UHANI RKD-24HANIE-W	RKD-36UHANI RKD-36HANIE-W	RKD-48UHANI RKD-48HANIE-W	RKD-60UHANI RKD-60HANIE-W
НОМИНАЛЬНОЕ НАПРЯЖЕНИЕ		Ф-В-ГЦ	1,220-240~50	1,220-240~50	1,220-240~50	3,380-415~50	3,380-415~50
ОХЛАЖДЕНИЕ	МОЩНОСТЬ	КВТ / БТЕ / Ч	5,28 (1,53~5,61) 18000 (5200~19100)	7,00 (2,16~7,50) 24000 (7400- 25590)	10,55 (3,60~11,00) 36000 (12280~37530)	14,07 (4,20~15,02) 48000 (14330~51250)	16,12 (4,80~17,30) 63500 (16700~67600)
	ПОТРЕБЛЯЕМАЯ МОЩНОСТЬ	КВТ	1,70 (0,47~2,05)	2,20 (0,67~2,70)	3,43 (0,93~3,80)	5,02 (1,21~6,10)	5,97 (1,38~7,80)
	СИЛА ТОКА	А	7,50 (2,25~9,81)	9,70 (3,21~11,98)	15,06 (4,08~16,69)	9,00 (2,50~10,50)	10,80 (2,85~12,50)
	EER / КЛАСС ЭНЕРГОЭФФЕКТИВНОСТИ	КВТ/КВТ	3,10	3,18	3,08	2,8	2,7
ОБОГРЕВ	МОЩНОСТЬ	КВТ / БТЕ / Ч	5,60 (1,40~5,94) 19100 (4800~20300)	7,50 (1,98~7,60) 25590 (6755-25930)	11,69 (2,70~12,00) 39880 (9210~40940)	15,24 (4,60~17,00) 52000 (15700~58000)	16,12 (4,80~17,30) 63500 (16700~67600)
	ПОТРЕБЛЯЕМАЯ МОЩНОСТЬ	КВТ	1,55 (0,46~2,01)	2,35 (0,65~2,65)	3,14 (0,95~3,56)	4,76 (0,92~5,80)	6,08 (0,98~7,20)
	СИЛА ТОКА	А	7,00 (2,20~9,62)	10,35 (3,11~11,76)	13,79 (4,17~15,63)	8,80 (1,90~10,20)	11,00 (2,02~12,00)
	СОР / КЛАСС ЭНЕРГОЭФФЕКТИВНОСТИ	КВТ/КВТ	3,61	3,19	3,72	3,2	3,06
ГОДОВОЕ ПОТРЕБЛЕНИЕ		КВТ	850	1100	1715	2510	2985
УДАЛЕНИЕ ВЛАГИ		Л/Ч	1,5	2,2	3,4	3,6	3,8
МАКСИМАЛЬНЫЙ ПОТРЕБЛЯЕМЫЙ ТОК		А	10,0	13,4	20,5	10,31	10,5
МАКСИМАЛЬНАЯ ПОТРЕБЛЯЕМАЯ МОЩНОСТЬ		КВТ	2,3	3,0	4,09	7,5	6,8
РАСХОД ВОЗДУХА (ВНУТРЕННИЙ БЛОК) ВЫСОКАЯ / НИЗКАЯ		М³/Ч	800 / 700 / 630	1500 / 1250 / 850	1500 / 1250 / 850	1800 / 1500 / 1300	1930 / 1650 / 1450
ЗВУКОВОЕ ДАВЛЕНИЕ (ВНУТРЕННИЙ БЛОК) ВЫСОКАЯ / НИЗКАЯ		ДБ(А)	45 / 42 / 39	48 / 45 / 41	48 / 45 / 41	52 / 47 / 43	55 / 49 / 45
ЗВУКОВОЕ ДАВЛЕНИЕ (ВНЕШНИЙ БЛОК)		ДБ(А)	54	58	58	58	60
ГАБАРИТНЫЕ РАЗМЕРЫ (ВНУТРЕННИЙ БЛОК)	Ш×В×Г БЕЗ УПАКОВКИ	ММ	570×260×570	840×246×840	840×246×840	840×288×840	840×288×840
	Ш×В×Г В УПАКОВКЕ	ММ	720×290×650	910×310×910	910×310×910	910×350×910	910×350×910
	ВЕС НЕТТО / БРУТТО	КГ	16 / 18,5	26 / 30	26 / 30	29 / 33	31 / 37
ГАБАРИТНЫЕ РАЗМЕРЫ (ПАНЕЛЬ PUA-A8C - 18 К, PANEL PUA-A8L - 24-60 К)	Ш×В×Г БЕЗ УПАКОВКИ	ММ	650×55×650	950×55×950			
	Ш×В×Г В УПАКОВКЕ	ММ	710×70×710	1000×100×1000			
	ВЕС НЕТТО / БРУТТО	КГ	2,2 / 3,7	5,7 / 8,3			
ГАБАРИТНЫЕ РАЗМЕРЫ (ВНЕШНИЙ БЛОК)	Ш×В×Г БЕЗ УПАКОВКИ	ММ	785×555×300	825×310×655	970×700×300	940×1325×370	940×1325×370
	Ш×В×Г В УПАКОВКЕ	ММ	900×615×380	945×725×435	1020×770×430	1080×1440×430	1080×1440×430
	ВЕС НЕТТО / БРУТТО	КГ	29 / 31	41 / 44	45 / 49	82 / 92	90 / 100
ТИП/ВЕС ХЛАДАГЕНТА		ТИП/ГР	R410A / 1100	R410A / 1700	R410A / 2450	R410A / 2650	R410A / 3450
ТРУБКИ ХЛАДАГЕНТА	ДИАМЕТР ЖИДКОСТНЫХ ТРУБ	ДЮЙМ (ММ)	1/4" (6,35)	3/8" (9,52)	3/8" (9,52)	3/8" (9,52) L<20 М 1/2" (12,7) L>20 М	3/8" (9,52) L<20 М 1/2" (12,7) L>20 М
	ДИАМЕТР ГАЗОВЫХ ТРУБ	ДЮЙМ (ММ)	1/2" (12,7)	5/8" (15,88)	5/8" (15,88), L<20 М 3/4" (19,05), L>20 М	3/4" (19,05)	3/4" (19,05) L>10 М
	МАКСИМАЛЬНАЯ ДЛИНА ТРУБОПРОВОДА	М	20	30	30	50	50
	МАКСИМАЛЬНЫЙ ПЕРЕПАД ВЫСОТ	М	15	15	15	30	30
	ДОЗАПРАВКА НА 1 М ДЛИНА ТРУБЫ	ГР	22 (L-5)	45 (L-5)	45, 5<(L-5)<20 М	45, 7,5<(L-7,5)<20 М 90, 20<(L-7,5)<50 М	45, 7,5<(L-7,5)<20 М 90, 20<(L-7,5)<50 М
ДИАМЕТР ДРЕНАЖНОГО ТРУБОПРОВОДА		ММ	26	26	26	26	26
ПУЛЬТ УПРАВЛЕНИЯ ИК СТАНДАРТНЫЙ			Н МОДЕЛЬ				
ТЕМПЕРАТУРА ВНУТРИ ПОМЕЩЕНИЯ		°С	+16...+30				
ТЕМПЕРАТУРА ВНЕ ПОМЕЩЕНИЯ	ОХЛАЖДЕНИЕ / ОБОГРЕВ	°С	-20...+49 / -15...+24				

\* Указанные технические характеристики оборудования являются справочными и могут быть изменены поставщиком в любой момент без предварительного согласования.

\*\* до -30 °С при условии установки дополнительной опции в СЦ

## ИНВЕРТОРНЫЕ КАНАЛЬНЫЕ БЛОКИ

## SMART INVERTER серия



Проводной пульт управления UA-MWR5 (в комплекте)



Функциональный пульт ДУ ХК-Н (опция)

**RKD-BHANI/RKD-HANIE-W** включает устройства с мощностью охлаждения от 5,28 до 16,12 кВт

**Канальные кондиционеры серии RKD-BHANI/RKD-HANIE-W** обеспечивают эффективное поддержание комфортных микроклиматических условий в помещениях. Инверторный компрессор позволяет устройствам точно поддерживать заданную температуру и экономно потреблять электроэнергию.

Помимо работы на охлаждение и обогрев, каналный кондиционер осуществляет подачу свежего воздуха с улицы. Воздух в помещении позитивно влияет на самочувствие пользователей за счет высокого содержания в нем кислорода.

Простая конструкция внутреннего блока со сменными фильтрами позволяет удобно обслуживать кондиционер без нарушения подключения установленного воздуховода.

## КЛЮЧЕВЫЕ ОСОБЕННОСТИ



LED-дисплей



Современный дизайн



Компактный размер



Трехмерный вентилятор

## ОЧИСТКА ВОЗДУХА



Возможность притока свежего воздуха

## SMART-ТЕХНОЛОГИИ



Автоочистка



Само-диагностика



Интеллектуальная оттайка



Управление по Wi-Fi (опционально)

## УПРАВЛЕНИЕ КЛИМАТОМ



Автоматический режим работы



Турборежим



Оптимальное распределение воздуха



Таймер



Независимое осушение

## ЗАЩИТНЫЕ ФУНКЦИИ



Аварийная кнопка



Антикоррозийный корпус



Огнестойкий электронный блок управления

## КОМФОРТ ИСПОЛЬЗОВАНИЯ



Ночной режим



Защита от холодного воздуха



Авторестарт



Включение при низкой температуре



Два варианта присоединения дренажного трубопровода

### УДОБСТВО ЗАБОРА ВОЗДУХА

Два способа забора воздуха: снизу или с торца (опция).  
Позволяют реализовать различные технические решения при организации процесса охлаждения воздуха.

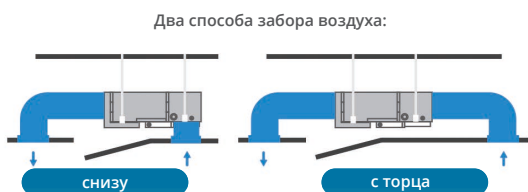

### ПОДКЛЮЧЕНИЕ ДРЕНАЖА С ДВУХ СТОРОН

Возможность подключения дренажа слева или справа, что позволяет легко организовать отвод конденсата при проектировании и монтаже.



### Технические характеристики - R410A 50 Гц INVERTER RKD-BHANI/RKD-HANIE-W

МОДЕЛЬ		RKD-18BHANI RKD-18HANIE-W	RKD-24BHANI RKD-24HANIE-W	RKD-36BHANI RKD-36HANIE-W	RKD-48BHANI RKD-48HANIE-W	RKD-60BHANI RKD-60HANIE-W
НОМИНАЛЬНОЕ НАПРЯЖЕНИЕ		Ф-В-Гц	1,220-240~,50	1,220-240~,50	1,220-240~,50	3,380-415~,50
ОХЛАЖДЕНИЕ	МОЩНОСТЬ	КВТ / БТЕ / Ч	5,28 (1,53-5,61) 18000 (5200-19100)	7,00 (2,16-7,50) 24000 (7400-25590)	10,55 (3,60-11,00) 36000 (12280-37530)	14,07 (4,20-14,52) 48000 (14330-51250)
	ПОТРЕБЛЯЕМАЯ МОЩНОСТЬ	КВТ	1,65 (0,47-2,05)	2,20 (0,67-2,70)	3,50 (0,93-3,80)	5,02 (1,21-6,80)
	СИЛА ТОКА	А	7,50 (2,25-9,81)	9,70 (3,21-11,98)	15,37 (4,08-16,69)	10,00 (2,50-11,50)
	EER / КЛАСС ЭНЕРГОЭФФЕКТИВНОСТИ	КВТ/КВТ	3,20	3,18	3,01	2,80
ОБОГРЕВ	МОЩНОСТЬ	КВТ / БТЕ / Ч	5,60 (1,40-5,94) 19100 (4800-20300)	7,50 (1,98-7,60) 25590 (6755-25930)	11,69 (2,70-12,00) 39880 (9210-40940)	15,24 (4,60-17,00) 52000 (15700-58000)
	ПОТРЕБЛЯЕМАЯ МОЩНОСТЬ	КВТ	1,55 (0,46-2,01)	2,35 (0,65-2,65)	3,14 (0,95-3,56)	4,76 (0,92-6,80)
	СИЛА ТОКА	А	7,00 (2,20-9,62)	10,35 (3,11-11,76)	13,79 (4,17-15,63)	8,80 (1,90-10,20)
	СОР / КЛАСС ЭНЕРГОЭФФЕКТИВНОСТИ	КВТ/КВТ	3,61	3,19	3,72	3,2
ГОДОВОЕ ПОТРЕБЛЕНИЕ		КВТ	825	1100	1750	2510
УДАЛЕНИЕ ВЛАГИ		Л/Ч	1,5	2,2	3,4	3,6
МАКСИМАЛЬНЫЙ ПОТРЕБЛЯЕМЫЙ ТОК		А	10,0	13,4	20,5	10,31
МАКСИМАЛЬНАЯ ПОТРЕБЛЯЕМАЯ МОЩНОСТЬ		КВТ	2,3	3,0	4,09	7,5
РАСХОД ВОЗДУХА (ВНУТРЕННИЙ БЛОК)	ВЫСОКАЯ / НИЗКАЯ	М³/Ч	1100 / 950 / 800	1500 / 1250 / 1050	1500 / 1250 / 1050	2200 / 2000 / 1800
ЗВУКОВОЕ ДАВЛЕНИЕ (ВНУТРЕННИЙ БЛОК)	ВЫСОКАЯ / НИЗКАЯ	ДБ(А)	43 / 41 / 40	46 / 44 / 42	46 / 44 / 42	47 / 45 / 44
ВНЕШНИЙ СТАТИЧЕСКИЙ НАПОР		ПА	25 (0-160)	35 (0-160)	37 (0-160)	80 (0-120)
ЗВУКОВОЕ ДАВЛЕНИЕ (ВНЕШНИЙ БЛОК)		ДБ(А)	54	58	58	58
ГАБАРИТНЫЕ РАЗМЕРЫ (ВНУТРЕННИЙ БЛОК)	Ш×В×Г БЕЗ УПАКОВКИ	ММ	1000×245×700	1000×245×700	1000×245×700	1400×245×700
	Ш×В×Г Г В УПАКОВКЕ	ММ	1230×300×830	1230×300×830	1230×300×830	1630×300×830
	ВЕС НЕТТО / БРУТТО	КГ	29 / 34	32 / 36	32 / 36	39 / 45,5
ГАБАРИТНЫЕ РАЗМЕРЫ (ВНЕШНИЙ БЛОК)	Ш×В×Г БЕЗ УПАКОВКИ	ММ	785×555×300	825×310×655	970×700×300	940×1325×370
	Ш×В×Г В УПАКОВКЕ	ММ	900×615×380	945×725×435	1020×770×430	1080×1440×430
	ВЕС НЕТТО / БРУТТО	КГ	29 / 31	41 / 44	45 / 49	82 / 92
ТИП/ВЕС ХЛАДАГЕНТА		ТИП/ГР	R410A / 1100	R410A / 1700	R410A / 2450	R410A / 2650
ТРУБЫ ХЛАДАГЕНТА	ДИАМЕТР ЖИДКОСТНЫХ ТРУБ	ДЮЙМ (ММ)	1/4" (6,35)	3/8" (9,52)	3/8" (9,52)	3/8" (9,52) L<20 М 1/2" (12,7) L>20 М
	ДИАМЕТР ГАЗОВЫХ ТРУБ	ДЮЙМ (ММ)	1/2" (12,7)	5/8" (15,88)	5/8" (15,88), L<20 М 3/4" (19,05), L>20 М	3/4" (19,05)
	МАКСИМАЛЬНАЯ ДЛИНА ТРУБОПРОВОДА	М	20	30	30	50
	МАКСИМАЛЬНЫЙ ПЕРЕПАД ВЫСОТ	М	15	15	15	30
	ДОЗАПРАВКА НА 1 М ДЛИНА ТРУБЫ	ГР	22 (L-5)	45 (L-5)	45, 5<(L-5)<20 М	45, 7,5<(L-7,5)<20 М 90, 20<(L-7,5)<50 М
ДИАМЕТР ДРЕНАЖНОГО ТРУБОПРОВОДА		ММ	26	26	26	26
ПРОВОДНОЙ ПУЛЬТ					WR-IA5	
ТЕМПЕРАТУРА ВНУТРИ ПОМЕЩЕНИЯ		°С	+16...+30			
ТЕМПЕРАТУРА ВНЕ ПОМЕЩЕНИЯ		°С	-20...+49 / -15...+24			

\* Указанные технические характеристики оборудования являются справочными и могут быть изменены поставщиком в любой момент без предварительного согласования.

\*\* до -30 °С при условии установки дополнительной опции в СЦ

## ИНВЕРТОРНЫЕ НАПОЛЬНО-ПОТОЛОЧНЫЕ БЛОКИ

## SMART INVERTER серия

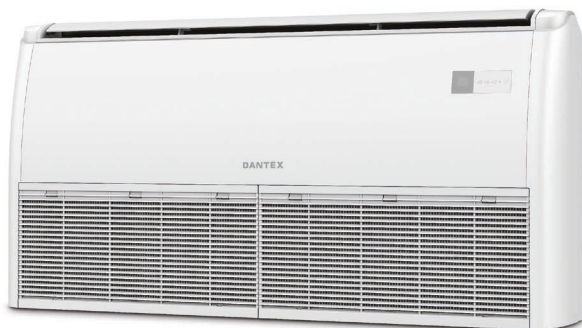

Функциональный  
пульт ДУ ХК-Н  
(в комплекте)



Проводной  
пульт управления  
UA-MWR5 (опция)

**RKD-CHANI/RKD-HANIE-W** включает устройства с мощностью охлаждения от 5,28 до 16,12 кВт.

Напольно-потолочные кондиционеры **RKD-CHANI/RKD-HANIE-W** обеспечивают охлаждение и обогрев помещения с подмесом свежего воздуха, что гарантирует пользователям здоровую среду с высоким содержанием кислорода. Воздуховод подачи свежего воздуха допускает поступление около 10% свежего воздуха от номинального объема.

На внутреннем блоке кондиционера расположена съемная панель с индикацией, на которой отображается температурный режим, а также коды ошибок в случае неисправности. Это позволяет контролировать работу устройства и оперативно производить диагностику.

В интерьере напольно-потолочные блоки практически не выделяются. Они имеют компактную конструкцию и универсальный дизайн. При этом кондиционеры отличаются высокой эффективностью за счет инверторного компрессора.

## КЛЮЧЕВЫЕ ОСОБЕННОСТИ



LED-дисплей



Современный  
дизайн



Компактный размер



Трехмерный  
вентилятор

## ОЧИСТКА ВОЗДУХА



Возможность  
притока свежего  
воздуха

## SMART-ТЕХНОЛОГИИ



Автоочистка



Само-  
диагностика



Интеллектуальная  
оттайка



Управление  
по Wi-Fi  
(опционально)

## УПРАВЛЕНИЕ КЛИМАТОМ



Автоматический  
режим работы



Турборежим



Оптимальное  
распределение  
воздуха



Таймер



Независимое  
осушение

## ЗАЩИТНЫЕ ФУНКЦИИ



Аварийная  
кнопка



Антикоррозий-  
ный корпус



Огнестойкий  
электронный  
блок управления

## КОМФОРТ ИСПОЛЬЗОВАНИЯ



Ночной режим



Защита от  
холодного  
воздуха



Авторестарт



Включение  
при низкой  
температуре



Два варианта  
присоединения  
дренажного  
трубопровода

## ПОДКЛЮЧЕНИЕ ДРЕНАЖА С ДВУХ СТОРОН

Возможность подключения дренажа слева или справа позволяет легко организовать отвод конденсата при проектировании и монтаже.



## УДОБНЫЙ МОНТАЖ

Два варианта монтажа: блок можно устанавливать горизонтально на потолке или вертикально на полу у стены.

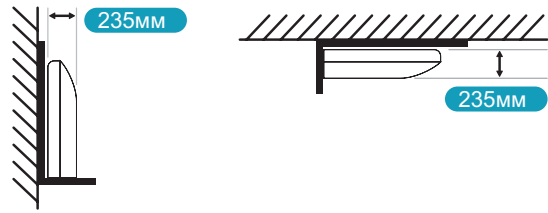

## Технические характеристики - R410A 50 Гц INVERTER RKD-CHANI/RKD-HANIE-W

МОДЕЛЬ			RKD-18CHANI RKD-18HANIE-W	RKD-24CHANI RKD-24HANIE-W	RKD-36CHANI RKD-36HANIE-W	RKD-48CHANI RKD-48HANIE-W	RKD-60CHANI RKD-60HANIE-W
НОМИНАЛЬНОЕ НАПРЯЖЕНИЕ		Ф-В-Гц	1,220-240-,50			3,380-415-,50	
ОХЛАЖДЕНИЕ	МОЩНОСТЬ	КВТ / БТЕ / Ч	5,27 (1,82-5,46) 18000 (6200-18600)	7,03 (2,5-7,45) 24000 (8550-25400)	10,55 (3,68-11,0) 36000 (12550-37500)	14,06 (4,9-14,7) 48000 (16700-50150)	16,12 (5,6-16,8) 55000 (19100-57300)
	ПОТРЕБЛЯЕМАЯ МОЩНОСТЬ	КВТ	2,15 (0,5-2,275)	2,51 (0,98-2,62)	3,5 (1,2-3,73)	5,02 (1,53-5,77)	5,37 (1,77-6,18)
	СИЛА ТОКА	А	9,2 (2,3-10,4)	11,5 (4,5-12)	16,0 (5,5-16,1)	7,6 (2,6-8,8)	8,2 (3,0-9,4)
	EER / КЛАСС ЭНЕРГОЭФФЕКТИВНОСТИ	КВТ/КВТ	2,8	2,8	3,0	2,80	3,0
ОБОГРЕВ	МОЩНОСТЬ	КВТ / БТЕ/Ч	5,7 (2,0-5,98) 19500 (6800-20400)	7,6 (2,66-7,98) 26000 (6800-27200)	11,55 (4,05-12,1) 39400 (13800-41300)	15,4 (5,4-16,1) 52500 (18400-54950)	17,0 (5,95-18,7) 58000 (20300-63800)
	ПОТРЕБЛЯЕМАЯ МОЩНОСТЬ	КВТ	1,65 (0,55-2,49)	2,375 (1,05-2,84)	3,6 (1,2-3,75)	4,81 (1,65-5,69)	5,31 (1,88-6,18)
	СИЛА ТОКА	А	10 (2,5-11,4)	10,8 (4,8-13)	16,5 (5,5-16,1)	7,3 (2,8-8,6)	8,1 (3,2-9,4)
	СОР / КЛАСС ЭНЕРГОЭФФЕКТИВНОСТИ	КВТ/КВТ	3,2	3,2	3,2	3,2	3,2
ГОДОВОЕ ПОТРЕБЛЕНИЕ	КВТ	1075	1255	1750	2510	2685	
УДАЛЕНИЕ ВЛАГИ	Л/Ч	1,2	2,0	3,4	4,8	5,5	
МАКСИМАЛЬНЫЙ ПОТРЕБЛЯЕМЫЙ ТОК	А	12,0	15,0	17,0	9	10,0	
МАКСИМАЛЬНАЯ ПОТРЕБЛЯЕМАЯ МОЩНОСТЬ	КВТ	2,60	3,5	3,9	6,0	6,4	
РАСХОД ВОЗДУХА (ВНУТРЕННИЙ БЛОК)	ВЫСОКАЯ СКОРОСТЬ	М³/Ч	900	1200	1600	2000	2000
ЗВУКОВОЕ ДАВЛЕНИЕ (ВНУТРЕННИЙ БЛОК)	ДБ(А)		43 / 40 / 39	49 / 43 / 40	53 / 50 / 48	52 / 49 / 47	52 / 49 / 47
ЗВУКОВОЕ ДАВЛЕНИЕ (ВНЕШНИЙ БЛОК)	ДБ(А)		57	53	56	57	58
ГАБАРИТНЫЕ РАЗМЕРЫ (ВНУТРЕННИЙ БЛОК)	Ш×В×Г БЕЗ УПАКОВКИ	ММ	1055×235×675	1055×235×675	1275×235×675	1635×235×675	1635×235×675
	Ш×В×Г В УПАКОВКЕ	ММ	1130×305×748	1130×305×748	1350×305×748	1710×305×748	1710×305×748
	ВЕС НЕТТО / ВЕС БРУТТО	КГ	24 / 29	24 / 29	28 / 34	39 / 43	39 / 47
ГАБАРИТНЫЕ РАЗМЕРЫ (ВНЕШНИЙ БЛОК)	Ш×В×Г БЕЗ УПАКОВКИ	ММ	780×605×307	780×590×288	910×805×360	910×805×360	1010×850×410
	Ш×В×Г В УПАКОВКЕ	ММ	890×628×385	890×628×385	1022×835×480	1022×835×480	1135×877×530
	ВЕС НЕТТО / ВЕС БРУТТО	КГ	28 / 30	31 / 33	47 / 51	65 / 70	75 / 83
ТИП/ВЕС ХЛАДАГЕНТА	ТИП/ГР	R410A / 1000	R410A / 1700	R410A / 2050	R410A / 2980	R410A / 2800	
ТРУБКИ ХЛАДАГЕНТА	ДИАМЕТР ЖИДКОСТНЫХ ТРУБ	ДЮЙМ (ММ)	1/4" (6,35)	1/4" (6,35)	3/8"(9,52)	3/8"(9,52) L<20 M 1/2"(12,7) L>20 M	3/8"(9,52) L<20 M 1/2"(12,7) L>20 M
	ДИАМЕТР ГАЗОВЫХ ТРУБ	ДЮЙМ (ММ)	1/2" (12,7)	1/2" (12,7)	5/8"(15,88), L<20 M 3/4"(19,05), L>20 M	5/8"(15,88), L<20 M 3/4"(19,05), L>20 M	5/8"(15,88), L<20 M 3/4"(19,05), L>20 M
	МАКСИМАЛЬНАЯ ДЛИНА ТРУБОПРОВОДА	М	30	30	30	50	50
	МАКСИМАЛЬНЫЙ ПЕРЕПАД ВЫСОТ	М	15	15	15	30	30
	ДОЗАПРАВКА НА 1 М ДЛИНА ТРУБЫ	ГР	22 (L-5)	45 (L-5)	45, 5<(L-5)<20 M	45, 7,5<(L-7,5)<20 M 90, 20<(L-7,5)<50 M	45, 7,5<(L-7,5)<20 M 90, 20<(L-7,5)<50 M
ТЕМПЕРАТУРА ВНУТРИ ПОМЕЩЕНИЯ	°С	+17...+32					
ТЕМПЕРАТУРА ВНЕ ПОМЕЩЕНИЯ (ОХЛАЖДЕНИЕ / ОБОГРЕВ)	°С	-10...+48 / -15...+24					

\* Указанные технические характеристики оборудования являются справочными и могут быть изменены поставщиком в любой момент без предварительного согласования.

\*\* до -30 °С при условии установки дополнительной опции в СЦ

## ИНВЕРТОРНЫЕ 4-ПОТОЧНЫЕ КАССЕТНЫЕ БЛОКИ

## CITY INVERTER серия

ИК пульт управления  
GYKQ-52E (стандартно)Проводной пульт  
управления KW-86J1 (опция)

**RKD-UHTNI/RKD-HTNIE-W** включает устройства с мощностью охлаждения от 5,28 до 16,12 кВт

Инверторные кассетные кондиционеры **RKD-UHTNI/RKD-HTNIE-W** предназначены для обеспечения комфортного микроклимата в помещениях с высокими потолками. Модели серии осуществляют круговую раздачу воздуха. Большой диапазон распределения воздушного потока позволяет равномерно охлаждать/обогревать помещение, не оставляя «мертвых зон». Температуры отображаются на удобном LCD-дисплее.

Кондиционеры также обеспечивают приток свежего воздуха с улицы. Максимальный расход для притока воздуха составляет 15% расхода внутреннего блока, что позволяет поддерживать здоровую среду в помещении с оптимальным уровнем содержания кислорода в воздухе.

Инверторный компрессор обеспечивает максимальную эффективность кондиционера, точное поддержание заданной температуры, низкий уровень шума и экономное электропотребление.

## КЛЮЧЕВЫЕ ОСОБЕННОСТИ



LED-дисплей

Современный  
дизайн

Компактный размер

Трехмерный  
вентилятор

## ОЧИСТКА ВОЗДУХА

Возможность  
притока свежего  
воздуха

## SMART-ТЕХНОЛОГИИ



Автоочистка

Само-  
диагностикаИнтеллектуальная  
оттайкаУправление  
по Wi-Fi  
(опционально)

## УПРАВЛЕНИЕ КЛИМАТОМ

Автоматический  
режим работы

Турборежим

Оптимальное  
распределение  
воздуха

Таймер

Независимое  
осушение

## ЗАЩИТНЫЕ ФУНКЦИИ

Аварийная  
кнопкаАнтикоррозий-  
ный корпус

## КОМФОРТ ИСПОЛЬЗОВАНИЯ



Ночной режим

Защита от  
холодного  
воздуха

Авторестарт

Включение  
при низкой  
температуре

### ВСТРОЕННЫЙ ДРЕНАЖНЫЙ НАСОС

Модели имеют встроенный дренажный насос и могут поднимать конденсат на высоту до 1200 мм, что удобно для установки и повышения эффективности дренажа.

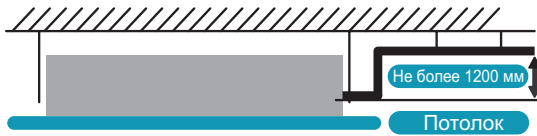

### УПРАВЛЕНИЕ В МОБИЛЬНОМ ПРИЛОЖЕНИИ.

Управление кондиционером можно осуществлять из любой точки мира с помощью смартфона на базе Android или iOS. Подключите устройство в приложении и получите доступ к функциям и режимам устройства (опционально).



### Технические характеристики - R410A 50 Гц INVERTER RKD-UHTNI/RKD-HTNIE-W

МОДЕЛЬ			RKD-18UHTNI RKD-18HTNIE-W	RKD-24UHTNI RKD-24HTNIE-W	RKD-36UHTNI RKD-36HTNIE-W	RKD-48UHTNI RKD-48HTNIE-W	RKD-60UHTNI RKD-60HTNIE-W
НОМИНАЛЬНОЕ НАПРЯЖЕНИЕ		Ф-В-Гц	1,220-240~50			3,380-415~50	
ОХЛАЖДЕНИЕ	МОЩНОСТЬ	КВТ / БТЕ/Ч	5,27 (1,820~5,460) 18000 (6200~18600)	7,03 (2,5~7,45) 24000 (8550~25400)	10,55 (3,68~11,0) 36000 (12550~37500)	14,06 (4,9~14,7) 48000 (16700~50150)	16,12 (5,6~16,8) 55000 (19100~57300)
	ПОТРЕБЛЯЕМАЯ МОЩНОСТЬ	КВТ	2,100 (0,500~2,275)	2,51 (0,98~2620)	3,5 (1,2~3,73)	5,02 (1,53~5,77)	5,37 (1,77~6,18)
	СИЛА ТОКА	А	9,2 (2,3~10,4)	11,5 (4,5~12)	16,0 (5,5~16,1)	7,6 (2,6~8,8)	8,2 (3,0~9,4)
	EER / КЛАСС ЭНЕРГОЭФФЕКТИВНОСТИ	КВТ/КВТ	2,8	2,8	3,00	2,8	3,0
ОБОГРЕВ	МОЩНОСТЬ	КВТ / БТЕ/Ч	5,7 (2,00~5,985) 19500 (6800~20400)	7,6 (2,66~7,98) 26000 (8800~27200)	11,55 (4,05~12,1) 39400 (13800~41300)	15,4 (5,4~16,1) 52500 (18400~54950)	17,0 (5,95~18,7) 58000 (20300~63800)
	ПОТРЕБЛЯЕМАЯ МОЩНОСТЬ	КВТ	1,650 (0,550~2,490)	2,375 (1,05~2,84)	3,6 (1,2~3,75)	4,81 (1,65~5,69)	5,31 (1,88~6,18)
	СИЛА ТОКА	А	10 (2,5~11,4)	10,8 (4,8-13)	16,5 (5,5~16,1)	7,3 (2,8~8,6)	8,1 (3,2~9,4)
	СОР / КЛАСС ЭНЕРГОЭФФЕКТИВНОСТИ	КВТ/КВТ	3,00	3,19	3,2	3,2	3,2
ГОДОВОЕ ПОТРЕБЛЕНИЕ		КВТ	1075	1255	1750	2510	2685
УДАЛЕНИЕ ВЛАГИ		Л/Ч	1,2	2,0	3,4	4,8	5,5
МАКСИМАЛЬНЫЙ ПОТРЕБЛЯЕМЫЙ ТОК		А	12,0	15,0	17	9,0	10,0
МАКСИМАЛЬНАЯ ПОТРЕБЛЯЕМАЯ МОЩНОСТЬ		КВТ	2,60	3,5	3,9	6,0	6,4
РАСХОД ВОЗДУХА (ВНУТРЕННИЙ БЛОК)	ВЫСОКАЯ СКОРОСТЬ	М³/Ч	675	1500	1600	2000	2000
ЗВУКОВОЕ ДАВЛЕНИЕ (ВНУТРЕННИЙ БЛОК)	ВЫСОКАЯ / НИЗКАЯ СКОРОСТЬ	ДБ(А)	45 / 42 / 41	44 / 41 / 37	49 / 47 / 44	51 / 48 / 45	51 / 48 / 45
ЗВУКОВОЕ ДАВЛЕНИЕ (ВНЕШНИЙ БЛОК)		ДБ(А)	57	53	56	57	58
ГАБАРИТНЫЕ РАЗМЕРЫ (ВНУТРЕННИЙ БЛОК)	Ш×В×Г БЕЗ УПАКОВКИ	ММ	575×260×575	840×245×840	840×245×840	840×290×840	840×290×840
	Ш×В×Г В УПАКОВКЕ	ММ	725×300×725	935×305×935	935×305×935	935×350×935	935×350×935
	ВЕС НЕТТО / БРУТТО	КГ	21,5 / 25,5	23 / 28	24 / 28	30 / 35	30 / 36
ГАБАРИТНЫЕ РАЗМЕРЫ (ПАНЕЛЬ RKD-Q18UHTNI - 18 К, PANEL RKD-Q24/36/48/60UHTNI - 24-60 К)	Ш×В×Г БЕЗ УПАКОВКИ	ММ	650×30×650	950×45×950			
	Ш×В×Г В УПАКОВКЕ	ММ	700×80×700	1035×90×1035			
	ВЕС НЕТТО / БРУТТО	КГ	2,5 / 4,5	6 / 9			
ГАБАРИТНЫЕ РАЗМЕРЫ (ВНЕШНИЙ БЛОК)	Ш×В×Г БЕЗ УПАКОВКИ	ММ	780×605×307	780×590×288	910×805×360	910×805×360	1010×850×410
	Ш×В×Г В УПАКОВКЕ	ММ	890×628×385	890×628×385	1022×835×480	1022×835×480	1135×877×530
	ВЕС НЕТТО / БРУТТО	КГ	28 / 30	31 / 33	47 / 51	65 / 70	75 / 83
ТИП/ВЕС ХЛАДАГЕНТА		ТИП/ГР	R410A / 1000	R410A / 1700	R410A / 2050	R410A / 2980	R410A / 2800
ТРУБКИ ХЛАДАГЕНТА	ДИАМЕТР ЖИДКОСТНЫХ ТРУБ	ДЮЙМ (ММ)	1/4" (6,35)	1/4" (6,35)	3/8" (9,52)	3/8" (9,52) L<20 M 1/2" (12,7) L>20 M	3/8" (9,52) L<20 M 1/2" (12,7) L>20 M
	ДИАМЕТР ГАЗОВЫХ ТРУБ	ДЮЙМ (ММ)	1/2" (12,7)	1/2" (12,7)	5/8" (15,88), L<20 M 3/4" (19,05), L>20 M	5/8" (15,88), L<20 M 3/4" (19,05), L>20 M	5/8" (15,88), L<20 M 3/4" (19,05), L>20 M
	МАКСИМАЛЬНАЯ ДЛИНА ТРУБОПРОВОДА	М	30	30	30	50	50
	МАКСИМАЛЬНЫЙ ПЕРЕПАД ВЫСОТ	М	15	15	15	30	30
	ДОЗАПРАВКА НА 1 М ДЛИНА ТРУБЫ	ГР	22 (L-5)	45 (L-5)	45, 5<(L-5)<20 M	45, 7,5<(L-7,5)<20 M 90, 20<(L-7,5)<50 M	45, 7,5<(L-7,5)<20 M 90, 20<(L-7,5)<50 M
ТЕМПЕРАТУРА ВНУТРИ ПОМЕЩЕНИЯ		°С	+17...+32				
ТЕМПЕРАТУРА ВНЕ ПОМЕЩЕНИЯ		°С	-10...+48 / -15...+24				

\* Указанные технические характеристики оборудования являются справочными и могут быть изменены поставщиком в любой момент без предварительного согласования.

## ИНВЕРТОРНЫЕ 4-ПОТОЧНЫЕ КАССЕТНЫЕ БЛОКИ

CITY INVERTER серия **НОВИНКА**ИК пульт управления  
GYKQ-52E (стандартно)Проводной пульт  
управления KW-86J1 (опция)

**RKD-UHT2NI/RKD-HT2NIE-W** включает устройства с мощностью охлаждения от 5,27 до 16,12 кВт

Инверторные кондиционеры нового поколения кассетного типа серии RKD-UHT2NI/RK-HT2NIE-W спроектированы для создания комфортной атмосферы в помещениях с высокой проходимостью и большими площадями. Воздушный поток направляется равномерно во все стороны благодаря 360-градусной системе подачи воздуха, а встроенное резервное отверстие обеспечивает до 15% подмеса свежего воздуха, улучшая качество микроклимата.

Кондиционеры оснащены современным LED-дисплеем, отображающим температуру и коды ошибок в реальном времени, а также поддерживают управление по Wi-Fi. Высокоэффективный инверторный DC-компрессор обеспечивает экономичную работу и точное поддержание заданной температуры.

## КЛЮЧЕВЫЕ ОСОБЕННОСТИ



LED-дисплей

Современный  
дизайн

Компактный размер

Трехмерный  
вентилятор

## ОЧИСТКА ВОЗДУХА

Возможность  
притока свежего  
воздуха

## SMART-ТЕХНОЛОГИИ



Автоочистка

Само-  
диагностикаИнтеллектуальная  
оттайкаУправление  
по Wi-Fi  
(опционально)

## УПРАВЛЕНИЕ КЛИМАТОМ

Автоматический  
режим работы

Турборежим

Оптимальное  
распределение  
воздуха

Таймер

Независимое  
осушение

## ЗАЩИТНЫЕ ФУНКЦИИ

Аварийная  
кнопкаАнтикоррозий-  
ный корпус

## КОМФОРТ ИСПОЛЬЗОВАНИЯ



Ночной режим

Защита от  
холодного  
воздуха

Авторестарт

Включение  
при низкой  
температуре

## ВСТРОЕННЫЙ ДРЕНАЖНЫЙ НАСОС

Модели имеют встроенный дренажный насос и могут поднимать конденсат на высоту до 1200 мм, что удобно для установки и повышения эффективности дренажа.

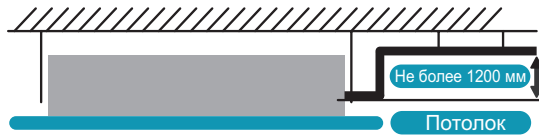

## УПРАВЛЕНИЕ В МОБИЛЬНОМ ПРИЛОЖЕНИИ.

Управление кондиционером можно осуществлять из любой точки мира с помощью смартфона на базе Android и iOS. Подключите устройство в приложении и получите доступ к функциям и режимам устройства (опционально).



## Технические характеристики - R410A 50 Гц INVERTER RKD-UHT2NI/RKD-HT2NIE-W

МОДЕЛЬ		RKD-18UHT2NI RKD-18HT2NIE-W	RKD-24UHT2NI RKD-24HT2NIE-W	RKD-36UHT2NI RKD-36HT2NIE-W	RKD-48UHT2NI RKD-48HT2NIE-W	RKD-60UHT2NI RKD-60HT2NIE-W		
НОМИНАЛЬНОЕ НАПРЯЖЕНИЕ		Ф-В-Гц			1,220-240~50		3,380-415~50	
ОХЛАЖДЕНИЕ	МОЩНОСТЬ	КВТ / БТЕ / Ч	5,27 (1,820-5,460) 18000 (6200-18600)	7,03 (2,5-7,45) 24000 (8550-25400)	10,55 (3,68-11,0) 36000 (12550-37500)	14,06 (4,9-14,7) 48000 (16700-50150)	16,12 (5,6-16,8) 55000 (19100-57300)	
	ПОТРЕБЛЯЕМАЯ МОЩНОСТЬ	КВТ	2,100 (0,500-2,275)	2,51 (0,98-2620)	3,5 (1,2-3,73)	5,02 (1,53-5,77)	5,37 (1,77-6,18)	
	СИЛА ТОКА	А	9,2 (2,3-10,4)	11,5 (4,5-12)	16,0 (5,5-16,1)	7,6 (2,6-8,8)	8,2 (3,0-9,4)	
	EER / КЛАСС ЭНЕРГОЭФФЕКТИВНОСТИ	КВТ/КВТ	2,8	2,8	3,00	2,8	3,0	
ОБОГРЕВ	МОЩНОСТЬ	КВТ / БТЕ / Ч	5,7 (2,00-5,985) 19500 (6800-20400)	7,6 (2,66-7,98) 26000 (6800-27200)	11,55 (4,05-12,1) 39400 (13800-41300)	15,4 (5,4-16,1) 52500 (18400-54950)	17,0 (5,95-18,7) 58000 (20300-63800)	
	ПОТРЕБЛЯЕМАЯ МОЩНОСТЬ	КВТ	1,650 (0,550-2,490)	2,375 (1,05-2,84)	3,6 (1,2-3,75)	4,81 (1,65-5,69)	5,31 (1,88-6,18)	
	СИЛА ТОКА	А	10 (2,5-11,4)	10,8 (4,8-13)	16,5 (5,5-16,1)	7,3 (2,8-8,6)	8,1 (3,2-9,4)	
	СОР / КЛАСС ЭНЕРГОЭФФЕКТИВНОСТИ	КВТ/КВТ	3,20	3,2	3,2	3,2	3,2	
ГОДОВОЕ ПОТРЕБЛЕНИЕ		КВТ	1075	1255	1750	2510	2685	
УДАЛЕНИЕ ВЛАГИ		Л/Ч	1,2	2,0	3,4	4,8	5,5	
МАКСИМАЛЬНЫЙ ПОТРЕБЛЯЕМЫЙ ТОК		А	12,0	15,0	17	9,0	10,0	
МАКСИМАЛЬНАЯ ПОТРЕБЛЯЕМАЯ МОЩНОСТЬ		КВТ	2,65	3,5	3,9	6,0	6,4	
РАСХОД ВОЗДУХА (ВНУТРЕННИЙ БЛОК)		ВЫСОКАЯ СКОРОСТЬ	М³/Ч	675	1500	1600	2000	2000
ЗВУКОВОЕ ДАВЛЕНИЕ (ВНУТРЕННИЙ БЛОК)		ВЫСОКАЯ / НИЗКАЯ СКОРОСТЬ	ДБ(А)	43 / 38 / 35	44 / 41 / 37	49 / 47 / 44	51 / 48 / 45	51 / 48 / 45
ЗВУКОВОЕ ДАВЛЕНИЕ (ВНЕШНИЙ БЛОК)		ДБ(А)	57	53	56	57	58	
ГАБАРИТНЫЕ РАЗМЕРЫ (ВНУТРЕННИЙ БЛОК)	Ш×В×Г БЕЗ УПАКОВКИ	ММ	570×245×570	840×245×840	840×245×840	840×290×840	840×290×840	
	Ш×В×Г В УПАКОВКЕ	ММ	725×300×725	935×305×935	935×305×935	935×350×935	935×350×935	
	ВЕС НЕТТО / БРУТТО	КГ	21,5 / 25,6	23 / 28	24 / 28	30 / 35	30 / 36	
ГАБАРИТНЫЕ РАЗМЕРЫ (ПАНЕЛЬ ДЛЯ RKD-18UHT2NI - 18 К, ПАНЕЛЬ ДЛЯ RKD-24/36/48/60UHT2NI - 24-60 К)	Ш×В×Г БЕЗ УПАКОВКИ	ММ	650×57×650	950×45×950				
	Ш×В×Г В УПАКОВКЕ	ММ	700×80×700	1035×90×1035				
	ВЕС НЕТТО / БРУТТО	КГ	2,7 / 4,3	6 / 9				
ГАБАРИТНЫЕ РАЗМЕРЫ (ВНЕШНИЙ БЛОК)	Ш×В×Г БЕЗ УПАКОВКИ	ММ	780×605×307	780×590×288	910×805×360	910×805×360	1010×850×410	
	Ш×В×Г В УПАКОВКЕ	ММ	890×628×385	890×628×385	1022×835×480	1022×835×480	1135×877×530	
	ВЕС НЕТТО / БРУТТО	КГ	28 / 30	31 / 33	47 / 51	65 / 70	75 / 83	
ТИП/ВЕС ХЛАДАГЕНТА		ТИП/ГР	R410A / 1000	R410A / 1700	R410A / 2050	R410A / 2980	R410A / 2800	
ТРУБКИ ХЛАДАГЕНТА	ДИАМЕТР ЖИДКОСТНЫХ ТРУБ	ДЮЙМ (ММ)	1/4" (6,35)	1/4" (6,35)	3/8" (9,52)	3/8" (9,52) L<20 M 1/2"(12,7) L>20 M	3/8" (9,52) L<20 M 1/2" (12,7) L>20 M	
	ДИАМЕТР ГАЗОВЫХ ТРУБ	ДЮЙМ (ММ)	1/2" (12,7)	1/2" (12,7)	5/8" (15,88), L<20 M 3/4" (19,05), L>20 M	5/8" (15,88), L<20 M 3/4" (19,05), L>20 M	5/8" (15,88), L<20 M 3/4" (19,05), L>20 M	
	МАКСИМАЛЬНАЯ ДЛИНА ТРУБОПРОВОДА	М	30	30	30	50	50	
	МАКСИМАЛЬНЫЙ ПЕРЕПАД ВЫСОТ	М	15	15	15	30	30	
	ДОЗАПРАВКА НА 1 М ДЛИНА ТРУБЫ	ГР	22 (L-5)	45 (L-5)	45, 5<(L-5)<20 M	45, 7,5<(L-7,5)<20 M 90, 20<(L-7,5)<50 M	45, 7,5<(L-7,5)<20 M 90, 20<(L-7,5)<50 M	
ИК ПУЛЬТ								
ТЕМПЕРАТУРА ВНУТРИ ПОМЕЩЕНИЯ		°С	+17...+32					
ТЕМПЕРАТУРА ВНЕ ПОМЕЩЕНИЯ		°С	-15...+48 / -15...+24					

## ИНВЕРТОРНЫЕ КАНАЛЬНЫЕ БЛОКИ

## CITY INVERTER серия



Проводной пульт управления KW-86J1 (стандартно)



ИК пульт управления GYKQ-52E (опция)

**RKD-BHTNI/RKD-HTNIE-W** включает устройства с мощностью охлаждения от 5,27 до 16,12 кВт.

**Канальные кондиционеры RKD-BHTNI/RKD-HTNIE-W** – это удобные устройства для создания комфортной температуры в помещении с подмесом свежего воздуха. Модели серии эффективно охлаждают/нагревают воздух в помещении и при этом не привлекают к себе внимания. Внутренние блоки кондиционеров размещаются под подвесным потолком, работают с низким уровнем шума и не выделяются в интерьере за счет универсального минималистичного дизайна. Инверторный компрессор обеспечивает эффективную работу устройства и точно поддерживает заданную температуру, работая на низких оборотах вентилятора.

Также в моделях предусмотрено два варианта подключения дренажа: слева и справа. Дополнительный встроенный дренажный насос может поднимать конденсат на высоту до 1200 мм, что увеличивает эффективность отведения влаги. Управление кондиционерами канального типа осуществляется с помощью мобильного приложения, а также посредством одного из двух опциональных проводных пультов.

## КЛЮЧЕВЫЕ ОСОБЕННОСТИ



LED-дисплей



Современный дизайн



Компактный размер



Трехмерный вентилятор

## ОЧИСТКА ВОЗДУХА



Возможность притока свежего воздуха

## SMART-ТЕХНОЛОГИИ



Автоочистка



Само-диагностика



Интеллектуальная оттайка



Управление по Wi-Fi (опционально)

## УПРАВЛЕНИЕ КЛИМАТОМ



Автоматический режим работы



Турборежим



Оптимальное распределение воздуха



Таймер



Независимое осушение

## ЗАЩИТНЫЕ ФУНКЦИИ



Аварийная кнопка



Антикоррозийный корпус

## КОМФОРТ ИСПОЛЬЗОВАНИЯ



Ночной режим



Защита от холодного воздуха



Авторестарт



Включение при низкой температуре



Два варианта присоединения дренажного трубопровода

## УДОБСТВО ЗАБОРА ВОЗДУХА

Два способа забора воздуха: снизу или с торца (опция).  
Позволяют реализовать различные технические решения при организации процесса охлаждения воздуха.

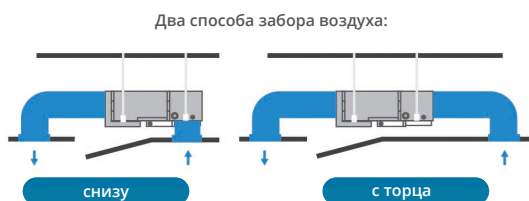

## ПОДМЕС СВЕЖЕГО ВОЗДУХА

Кондиционер осуществляет подмес свежего воздуха, благодаря чему в помещении поддерживается здоровый микроклимат, что особенно важно в офисных помещениях для работоспособности сотрудников. Максимальный расход для притока свежего воздуха составляет 15% расхода внутреннего блока.



## Технические характеристики - R410A 50 Гц INVERTER **RKD-BHTNI/RKD-HTNIE-W**

МОДЕЛЬ		RKD-18BHTNI RKD-18HTNIE-W	RKD-24BHTNI RKD-24HTNIE-W	RKD-36BHTNI RKD-36HTNIE-W	RKD-48BHTNI RKD-48HTNIE-W	RKD-60BHTNI RKD-60HTNIE-W	
НОМИНАЛЬНОЕ НАПРЯЖЕНИЕ		Ф-В-Гц	1,220-240~,50			3,380-415~,50	
ОХЛАЖДЕНИЕ	МОЩНОСТЬ	КВТ / БТЕ / Ч	5,27 (1,82~5,46) 18000 (6200~18600)	7,03 (2,5~7,45) 24000 (8550~25400)	10,55 (3,68~11,0) 36000 (12550~37500)	14,06 (4,9~14,7) 48000 (16700~50150)	16,12 (5,6~16,8) 55000 (19100~57300)
	ПОТРЕБЛЯЕМАЯ МОЩНОСТЬ	КВТ	2,25 (0,5~2,275)	2,51 (0,98~2,62)	3,5 (1,2~3,73)	5,02 (1,53~5,77)	5,37 (1,77~6,18)
	СИЛА ТОКА	А	9,2 (2,3~10,4)	11,5 (4,5~12)	16,0 (5,5~16,1)	7,6 (2,6~8,8)	8,2 (3,0~9,4)
	EER / КЛАСС ЭНЕРГОЭФФЕКТИВНОСТИ	КВТ/КВТ	2,8	2,8	3,00	2,80	3,00
ОБОГРЕВ	МОЩНОСТЬ	КВТ / БТЕ / Ч	5,70 (2,0~5,98) 19500 (6800~20400)	7,6 (2,66~7,98) 26000 (8800~27200)	11,55 (4,05~12,1) 39400 (13800~41300)	15,4 (5,4~16,1) 52500 (18400~54950)	17,0 (5,95~18,7) 58000 (20300~63800)
	ПОТРЕБЛЯЕМАЯ МОЩНОСТЬ	КВТ	1,9 (0,55~2,49)	2,375 (1,05~2,84)	3,6 (1,2~3,75)	4,81 (1,65~5,69)	5,31 (1,88~6,18)
	СИЛА ТОКА	А	10 (2,5~11,4)	10,8 (4,8~13)	16,5 (5,5~16,1)	7,3 (2,8~8,6)	8,1 (3,2~9,4)
	COP / КЛАСС ЭНЕРГОЭФФЕКТИВНОСТИ	КВТ/КВТ	3,2	3,2	3,2	3,2	3,2
ГОДОВОЕ ПОТРЕБЛЕНИЕ		КВТ	1125	1255	1750	2510	2685
УДАЛЕНИЕ ВЛАГИ		Л/Ч	1,2	2,0	3,4	4,8	5,5
МАКСИМАЛЬНЫЙ ПОТРЕБЛЯЕМЫЙ ТОК		А	12,0	15,0	17	9,0	10,0
МАКСИМАЛЬНАЯ ПОТРЕБЛЯЕМАЯ МОЩНОСТЬ		КВТ	2,60	3,5	3,9	6,0	6,4
РАСХОД ВОЗДУХА (ВНУТРЕННИЙ БЛОК)	ВЫСОКАЯ СКОРОСТЬ	М³/Ч	850	1100	1500	2200	2200
ЗВУКОВОЕ ДАВЛЕНИЕ (ВНУТРЕННИЙ БЛОК)	ВЫСОКАЯ / НИЗКАЯ СКОРОСТЬ	ДБ(А)	38 / 36 / 35	40 / 39 / 36	47 / 44 / 40	49 / 45 / 42	49 / 45 / 42
ВНЕШНИЙ СТАТИЧЕСКИЙ НАПОР		ПА	25 (0-70)	25 (0-70)	37 (0-80)	50 (0-120)	50 (0-120)
ЗВУКОВОЕ ДАВЛЕНИЕ (ВНЕШНИЙ БЛОК)		ДБ(А)	57	53	56	57	58
ГАБАРИТНЫЕ РАЗМЕРЫ (ВНУТРЕННИЙ БЛОК)	Ш×В×Г БЕЗ УПАКОВКИ	ММ	920×210×570	920×210×570	1140×270×710	1200×300×800	1200×300×800
	Ш×В×Г В УПАКОВКЕ	ММ	1115×280×690	1115×280×690	1341×341×830	1400×371×920	1400×371×920
	ВЕС НЕТТО / БРУТТО	КГ	21,5 / 26,5	22 / 27	36 / 41	44 / 50	44 / 51
ГАБАРИТНЫЕ РАЗМЕРЫ (ВНЕШНИЙ БЛОК)	Ш×В×Г БЕЗ УПАКОВКИ	ММ	780×605×307	780×590×288	910×805×360	910×805×360	1010×850×410
	Ш×В×Г В УПАКОВКЕ	ММ	890×628×385	890×628×385	1022×835×480	1022×835×480	1135×877×530
	ВЕС НЕТТО / БРУТТО	КГ	28 / 30	31 / 33	47 / 51	65 / 70	75 / 83
ТИП/ВЕС ХЛАДАГЕНТА		ТИП/ГР	R410A / 1000	R410A / 1700	R410A / 2050	R410A / 2980	R410A / 2800
ТРУБКИ ХЛАДАГЕНТА	ДИАМЕТР ЖИДКОСТНЫХ ТРУБ	ДЮЙМ (ММ)	1/4" (6,35)	1/4" (6,35)	3/8"(9,52)	3/8"(9,52) L<20 M 1/2"(12,7) L>20 M	3/8"(9,52) L<20 M 1/2"(12,7) L>20 M
	ДИАМЕТР ГАЗОВЫХ ТРУБ	ДЮЙМ (ММ)	1/2" (12,7)	1/2" (12,7)	5/8"(15,88), L<20 M 3/4"(19,05), L>20 M	5/8"(15,88), L<20 M 3/4"(19,05), L>20 M	5/8"(15,88), L<20 M 3/4"(19,05), L>20 M
	МАКСИМАЛЬНАЯ ДЛИНА ТРУБОПРОВОДА	М	30	30	30	50	50
	МАКСИМАЛЬНЫЙ ПЕРЕПАД ВЫСОТ	М	15	15	15	30	30
	ДОЗАПРАВКА НА 1 М ДЛИНА ТРУБЫ	ГР	22 (L-5)	45 (L-5)	45, 5<(L-5)<20 M	45, 7,5<(L-7,5)<20 M 90, 20<(L-7,5)<50 M	45, 7,5<(L-7,5)<20 M 90, 20<(L-7,5)<50 M
ТЕМПЕРАТУРА ВНУТРИ ПОМЕЩЕНИЯ		°С	+17...+32				
ТЕМПЕРАТУРА ВНЕ ПОМЕЩЕНИЯ		°С	-10...+48 / -15...+24				

\* Указанные технические характеристики оборудования являются справочными и могут быть изменены поставщиком в любой момент без предварительного согласования.

## ИНВЕРТОРНЫЕ КАНАЛЬНЫЕ БЛОКИ

CITY INVERTER серия **НОВИНКА**

Проводной пульт  
управления KW-86J1  
(стандартно)



ИК пульт управления  
GYKQ-52E (опция)

**RKD-BHT2NI/RKD-HT2NIE-W** включает устройства с мощностью охлаждения от 5,27 до 16,12 кВт

**Серия RKD-BHT2NI/RK-HT2NIE-W** включает средненапорные каналные кондиционеры с ультратонким корпусом высотой всего 210 мм. Устройства идеально подходят для установки в помещениях со сложной архитектурой и ограниченным пространством. Благодаря плавной регулировке потока воздуха и низкому уровню шума оборудование комфортно использовать как в жилых, так и в общественных интерьерах.

Внутренние блоки поддерживают возможность подачи свежего воздуха через предусмотренное технологическое отверстие. Конструкция блока позволяет организовать забор воздуха как снизу, так и с тыльной стороны. Опционально доступен встроенный дренажный насос, обеспечивающий надежный отвод конденсата.

## КЛЮЧЕВЫЕ ОСОБЕННОСТИ



LED-дисплей



Современный  
дизайн



Компактный размер



Трехмерный  
вентилятор

## ОЧИСТКА ВОЗДУХА



Возможность  
притока свежего  
воздуха

## SMART-ТЕХНОЛОГИИ



Автоочистка



Само-  
диагностика



Интеллектуальная  
оттайка



Управление  
по Wi-Fi  
(опционально)

## УПРАВЛЕНИЕ КЛИМАТОМ



Автоматический  
режим работы



Турборежим



Оптимальное  
распределение  
воздуха



Таймер



Независимое  
осушение

## ЗАЩИТНЫЕ ФУНКЦИИ



Аварийная  
кнопка



Антикоррозий-  
ный корпус

## КОМФОРТ ИСПОЛЬЗОВАНИЯ



Ночной режим



Защита от  
холодного  
воздуха



Авторестарт



Включение  
при низкой  
температуре



Два варианта  
присоединения  
дренажного  
трубопровода

## УДОБСТВО ЗАБОРА ВОЗДУХА

Два способа забора воздуха: снизу или с торца (опция).  
Позволяют реализовать различные технические решения при организации процесса охлаждения воздуха.

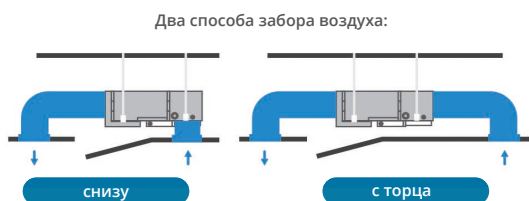

## ПОДМЕС СВЕЖЕГО ВОЗДУХА

Кондиционер осуществляет подмес свежего воздуха, благодаря чему в помещении поддерживается здоровый микроклимат, что особенно важно в офисных помещениях для работоспособности сотрудников. Максимальный расход для притока свежего воздуха составляет 15% расхода внутреннего блока.



## Технические характеристики - R410A 50 Гц INVERTER RKD-BHT2NI/RKD-HT2NIE-W

МОДЕЛЬ		RKD-18BHT2NI RKD-18HT2NIE-W	RKD-24BHT2NI RKD-24HT2NIE-W	RKD-36BHT2NI RKD-36HT2NIE-W	RKD-48BHT2NI RKD-48HT2NIE-W	RKD-60BHT2NI RKD-60HT2NIE-W	
НОМИНАЛЬНОЕ НАПРЯЖЕНИЕ		Ф-В-Гц	1,220-240~50			3,380-415~50	
ОХЛАЖДЕНИЕ	МОЩНОСТЬ	КВТ / БТЕ / Ч	5,27 (1,82-5,46) 18000 (6200-18600)	7,03 (2,5-7,45) 24000 (8550-25400)	10,55 (3,68-11,0) 36000 (12550-37500)	14,06 (4,9-14,7) 48000 (16700-50150)	16,12 (5,6-16,8) 55000 (19100-57300)
	ПОТРЕБЛЯЕМАЯ МОЩНОСТЬ	КВТ	2,25 (0,5-2,275)	2,51 (0,98-2,62)	3,5 (1,2-3,73)	5,02 (1,53-5,77)	5,37 (1,77-6,18)
	СИЛА ТОКА	А	9,6 (2,3-10,4)	11,5 (4,5-12)	16,0 (5,5-16,1)	7,6 (2,6-8,8)	8,2 (3,0-9,4)
	EER / КЛАСС ЭНЕРГОЭФФЕКТИВНОСТИ	КВТ/КВТ	2,8	2,8	3,00	2,80	3,00
ОБОГРЕВ	МОЩНОСТЬ	КВТ / БТЕ / Ч	5,70 (2,0-5,98) 19500 (6800-20400)	7,6 (2,66-7,98) 26000 (6800-27200)	11,55 (4,05-12,1) 39400 (13800-41300)	15,4 (5,4-16,1) 52500 (18400-50950)	17,0 (5,95-18,7) 58000 (20300-63800)
	ПОТРЕБЛЯЕМАЯ МОЩНОСТЬ	КВТ	1,9 (0,55-2,49)	2,375 (1,05-2,84)	3,6 (1,2-3,75)	4,81 (1,65-5,69)	5,31 (1,88-6,18)
	СИЛА ТОКА	А	10 (2,5-11,4)	10,8 (4,8-13)	16,5 (5,5-16,1)	7,3 (2,8-8,6)	8,1 (3,2-9,4)
	СОР / КЛАСС ЭНЕРГОЭФФЕКТИВНОСТИ	КВТ/КВТ	3,2	3,2	3,2	3,2	3,2
ГОДОВОЕ ПОТРЕБЛЕНИЕ	КВТ	1125	1255	1750	2510	2685	
УДАЛЕНИЕ ВЛАГИ	Л/Ч	1,2	2,0	3,4	4,8	5,5	
МАКСИМАЛЬНЫЙ ПОТРЕБЛЯЕМЫЙ ТОК	А	12,0	15,0	17	9,0	10,0	
МАКСИМАЛЬНАЯ ПОТРЕБЛЯЕМАЯ МОЩНОСТЬ	КВТ	2,65	3,5	4,0	6,0	6,4	
РАСХОД ВОЗДУХА (ВНУТРЕННИЙ БЛОК)	ВЫСОКАЯ СКОРОСТЬ	М³/Ч	850	1100	1500	2200	2200
ЗВУКОВОЕ ДАВЛЕНИЕ (ВНУТРЕННИЙ БЛОК)	ВЫСОКАЯ / НИЗКАЯ СКОРОСТЬ	ДБ(А)	38 / 36 / 35	40 / 39 / 36	47 / 44 / 40	49 / 45 / 42	49 / 45 / 42
ВНЕШНИЙ СТАТИЧЕСКИЙ НАПОР	ПА	25 (0-70)	25 (0-70)	37 (0-80)	50 (0-120)	50 (0-120)	
ЗВУКОВОЕ ДАВЛЕНИЕ (ВНЕШНИЙ БЛОК)	ДБ(А)	57	53	56	57	58	
ГАБАРИТНЫЕ РАЗМЕРЫ (ВНУТРЕННИЙ БЛОК)	Ш×В×Г БЕЗ УПАКОВКИ	ММ	920×210×570	920×210×570	1140×270×710	1200×300×800	1200×300×800
	Ш×В×Г В УПАКОВКЕ	ММ	1120×281×690	1120×281×690	1341×341×830	1400×371×920	1400×371×920
	ВЕС НЕТТО / БРУТТО	КГ	21,5 / 26,5	22 / 27	37 / 41	44 / 50	44 / 51
ГАБАРИТНЫЕ РАЗМЕРЫ (ВНЕШНИЙ БЛОК)	Ш×В×Г БЕЗ УПАКОВКИ	ММ	780×605×307	780×605×307	910×804×378	910×804×378	1010×858×436
	Ш×В×Г В УПАКОВКЕ	ММ	890×648×385	890×648×385	1022×860×480	1022×860×480	1135×877×530
	ВЕС НЕТТО / БРУТТО	КГ	28 / 30	31 / 33	47 / 51	65 / 70	75 / 83
ТИП/ВЕС ХЛАДАГЕНТА	ТИП/ГР	R410A / 1000	R410A / 1700	R410A / 2050	R410A / 2980	R410A / 2800	
ТРУБКИ ХЛАДАГЕНТА	ДИАМЕТР ЖИДКОСТНЫХ ТРУБ	ДЮЙМ (ММ)	1/4" (6,35)	1/4" (6,35)	3/8"(9,52)	3/8"(9,52) L<20 M 1/2"(12,7) L>20 M	3/8"(9,52) L<20 M 1/2"(12,7) L>20 M
	ДИАМЕТР ГАЗОВЫХ ТРУБ	ДЮЙМ (ММ)	1/2" (12,7)	1/2" (12,7)	5/8"(15,88), L<20 M 3/4"(19,05), L>20 M	5/8"(15,88), L<20 M 3/4"(19,05), L>20 M	5/8"(15,88), L<20 M 3/4"(19,05), L>20 M
	МАКСИМАЛЬНАЯ ДЛИНА ТРУБОПРОВОДА	М	30	30	30	50	50
	МАКСИМАЛЬНЫЙ ПЕРЕПАД ВЫСОТ	М	15	15	15	30	30
	ДОЗАПРАВКА НА 1 М ДЛИНА ТРУБЫ	ГР	22 (L-5)	45 (L-5)	45, 5<(L-5)<20 M	45, 7,5<(L-7,5)<20 M 90, 20<(L-7,5)<50 M	45, 7,5<(L-7,5)<20 M 90, 20<(L-7,5)<50 M
ТЕМПЕРАТУРА ВНУТРИ ПОМЕЩЕНИЯ	°С	+17...+32					
ТЕМПЕРАТУРА ВНЕ ПОМЕЩЕНИЯ	ОХЛАЖДЕНИЕ / ОБОГРЕВ	°С	-15...+48 / -15...+24				

\* Указанные технические характеристики оборудования являются справочными и могут быть изменены поставщиком в любой момент без предварительного согласования.

## ИНВЕРТОРНЫЕ НАПОЛЬНО-ПОТОЛОЧНЫЕ БЛОКИ

## CITY INVERTER серия

ИК пульт управления  
GYKQ-52E (стандартно)Проводной пульт  
управления KW-86J1 (опция)

**RKD-CHTNI/RKD-HTNIE-W** включает устройства с мощностью охлаждения от 5,28 до 16,12 кВт.

**Напольно-потолочные инверторные кондиционеры RKD-CHTNI/RKD-HTNIE-W** отличаются широким диапазоном воздушного потока 104°, что обеспечивает быстрое охлаждение/обогрев помещения. Благодаря уникальной технологии 3D-подачи воздуха направление воздушного потока можно регулировать, за счет чего воздушные массы распределяются по пространству более равномерно и комфортно для пользователей.

Монтаж внутренних блоков подразумевает два варианта размещения: горизонтально на потолке и вертикально на полу около стены. Также предусмотрено подключение дренажа с двух сторон: слева и справа для удобного обслуживания.

Управление кондиционерами канального типа осуществляется с помощью мобильного приложения, а также посредством одного из двух опциональных проводных пультов.

## КЛЮЧЕВЫЕ ОСОБЕННОСТИ



LED-дисплей

Современный  
дизайн

Компактный размер

Трехмерный  
вентилятор

## ОЧИСТКА ВОЗДУХА

Возможность  
притока свежего  
воздуха

## SMART-ТЕХНОЛОГИИ



Автоочистка

Само-  
диагностикаИнтеллектуальная  
оттайкаУправление  
по Wi-Fi  
(опционально)

## УПРАВЛЕНИЕ КЛИМАТОМ

Автоматический  
режим работы

Турборежим

Оптимальное  
распределение  
воздуха

Таймер

Независимое  
осушение

## ЗАЩИТНЫЕ ФУНКЦИИ

Аварийная  
кнопкаАнтикоррозий-  
ный корпус

## КОМФОРТ ИСПОЛЬЗОВАНИЯ



Ночной режим

Защита от  
холодного  
воздуха

Авторестарт

Включение  
при низкой  
температуреДва варианта  
присоединения  
дренажного  
трубопровода

### 3D-ПОДАЧА ВОЗДУХА

Пользователям доступна возможность управления траекторией подачи воздуха. Доступен режим без обдува, а также режимы с прямым и непрямым обдувом. Это позволяет использовать кондиционер максимально эффективно, комфортно и безопасно для здоровья.



### Технические характеристики - R410A 50 Гц INVERTER RKD-CHTNI/RKD-HTNIE-W

МОДЕЛЬ		RKD-18CHTNI RKD-18HTNIE-W	RKD-24CHTNI RKD-24HTNIE-W	RKD-36CHTNI RKD-36HTNIE-W	RKD-48CHTNI RKD-48HTNIE-W	RKD-60CHTNI RKD-60HTNIE-W	
НОМИНАЛЬНОЕ НАПРЯЖЕНИЕ		Ф-В-Гц	1,220-240~50			3,380-415~50	
ОХЛАЖДЕНИЕ	МОЩНОСТЬ	КВТ / БТЕ/Ч	5,27 (1,82~5,46) 18000 (6200~18600)	7,03 (2,5~7,45) 24000 (8550~25400)	10,55 (3,68~11,0) 36000 (12550~37500)	14,06 (4,9~14,7) 48000 (16700~50150)	16,12 (5,6~16,8) 55000 (19100~57300)
	ПОТРЕБЛЯЕМАЯ МОЩНОСТЬ	КВТ	2,15 (0,5~2,275)	2,51 (0,98~2,62)	3,5 (1,2~3,73)	5,02 (1,53~5,77)	5,37 (1,77~6,18)
	СИЛА ТОКА	А	9,2 (2,3~10,4)	11,5 (4,5~12)	16,0 (5,5~16,1)	7,6 (2,6~8,8)	8,2 (3,0~9,4)
	EER / КЛАСС ЭНЕРГОЭФФЕКТИВНОСТИ	КВТ/КВТ	2,8	2,8	3,0	2,80	3,0
ОБОГРЕВ	МОЩНОСТЬ	КВТ / БТЕ/Ч	5,7 (2,0~5,98) 19500 (6800~20400)	7,6 (2,66~7,98) 26000 (6800~27200)	11,55 (4,05~12,1) 39400 (13800~41300)	15,4 (5,4~16,1) 52500 (18400~54950)	17,0 (5,95~18,7) 58000 (20300~63800)
	ПОТРЕБЛЯЕМАЯ МОЩНОСТЬ	КВТ	1,65 (0,55~2,49)	2,375 (1,05~2,84)	3,6 (1,2~3,75)	4,81 (1,65~5,69)	5,31 (1,88~6,18)
	СИЛА ТОКА	А	10 (2,5~11,4)	10,8 (4,8-13)	16,5 (5,5~16,1)	7,3 (2,8~8,6)	8,1 (3,2~9,4)
	COP / КЛАСС ЭНЕРГОЭФФЕКТИВНОСТИ	КВТ/КВТ	3,2	3,2	3,2	3,2	3,2
ГОДОВОЕ ПОТРЕБЛЕНИЕ	КВТ	1075	1255	1750	2510	2685	
УДАЛЕНИЕ ВЛАГИ	Л/Ч	1,2	2,0	3,4	4,8	5,5	
МАКСИМАЛЬНЫЙ ПОТРЕБЛЯЕМЫЙ ТОК	А	12,0	15,0	17,0	9	10,0	
МАКСИМАЛЬНАЯ ПОТРЕБЛЯЕМАЯ МОЩНОСТЬ	КВТ	2,60	3,5	3,9	6,0	6,4	
РАСХОД ВОЗДУХА (ВНУТРЕННИЙ БЛОК)	ВЫСОКАЯ СКОРОСТЬ	М³/Ч	900	1200	1600	2000	2000
ЗВУКОВОЕ ДАВЛЕНИЕ (ВНУТРЕННИЙ БЛОК)	ВЫСОКАЯ / НИЗКАЯ СКОРОСТЬ	ДБ(А)	43 / 40 / 39	49 / 43 / 40	53 / 50 / 48	52 / 49 / 47	52 / 49 / 47
ЗВУКОВОЕ ДАВЛЕНИЕ (ВНЕШНИЙ БЛОК)	ДБ(А)	57	53	56	57	58	
ГАБАРИТНЫЕ РАЗМЕРЫ (ВНУТРЕННИЙ БЛОК)	Ш×В×Г БЕЗ УПАКОВКИ	ММ	1055×235×675	1055×235×675	1275×235×675	1635×235×675	1635×235×675
	Ш×В×Г В УПАКОВКЕ	ММ	1130×305×748	1130×305×748	1350×305×748	1710×305×748	1710×305×748
	ВЕС НЕТТО	КГ	24 / 29	24 / 29	28 / 34	39 / 43	39 / 47
ГАБАРИТНЫЕ РАЗМЕРЫ (ВНЕШНИЙ БЛОК)	Ш×В×Г БЕЗ УПАКОВКИ	ММ	780×605×307	780×590×288	910×805×360	910×805×360	1010×850×410
	Ш×В×Г В УПАКОВКЕ	ММ	890×628×385	890×628×385	1022×835×480	1022×835×480	1135×877×530
	ВЕС НЕТТО / БРУТТО	КГ	28 / 30	31 / 33	47 / 51	65 / 70	75 / 83
ТИП/ВЕС ХЛАДАГЕНТА	ТИП/ГР	R410A / 1000	R410A / 1700	R410A / 2050	R410A / 2980	R410A / 2800	
ТРУБКИ ХЛАДАГЕНТА	ДИАМЕТР ЖИДКОСТНЫХ ТРУБ	ДЮЙМ (ММ)	1/4" (6,35)	1/4" (6,35)	3/8"(9,52)	3/8"(9,52) L<20 M 1/2"(12,7) L>20 M	3/8"(9,52) L<20 M 1/2"(12,7) L>20 M
	ДИАМЕТР ГАЗОВЫХ ТРУБ	ДЮЙМ (ММ)	1/2" (12,7)	1/2" (12,7)	5/8"(15,88), L<20 M 3/4"(19,05), L>20 M	5/8"(15,88), L<20 M 3/4"(19,05), L>20 M	5/8"(15,88), L<20 M 3/4"(19,05), L>20 M
	МАКСИМАЛЬНАЯ ДЛИНА ТРУБОПРОВОДА	М	30	30	30	50	50
	МАКСИМАЛЬНЫЙ ПЕРЕПАД ВЫСОТ	М	15	15	15	30	30
	ДОЗАПРАВКА НА 1 М ДЛИНА ТРУБЫ	ГР	22 (L-5)	45 (L-5)	45, 5<(L-5)<20 M	45, 7,5<(L-7,5)<20 M 90, 20<(L-7,5)<50 M	45, 7,5<(L-7,5)<20 M 90, 20<(L-7,5)<50 M
ТЕМПЕРАТУРА ВНУТРИ ПОМЕЩЕНИЯ	°С	+17...+32					
ТЕМПЕРАТУРА ВНЕ ПОМЕЩЕНИЯ	ОХЛАЖДЕНИЕ / ОБОГРЕВ	°С	-10...+48 / -15...+24				

## ИНВЕРТОРНЫЕ НАПОЛЬНО-ПОТОЛОЧНЫЕ БЛОКИ

CITY INVERTER серия **НОВИНКА**ИК пульт управления  
GYKQ-52E (стандартно)Проводной пульт  
управления KW-86J1 (опция)

**RKD-CHT2NI/RKD-HT2NIE-W** включает устройства с мощностью охлаждения от 5,28 до 16,12 кВт.

**Кондиционеры RKD-CHT2NI/RK-HT2NIE-W** — это стильное и мощное решение для помещений, где важны эстетика, гибкость установки и производительность. Блоки можно устанавливать горизонтально под потолком или вертикально у стены, а стильный LED-дисплей с возможностью индивидуального размещения отображает параметры работы.

Уникальная конструкция жалюзи обеспечивает широкий угол обдува до 104° для равномерного распределения температуры. Ультратонкий корпус и два варианта подключения дренажа позволяют вписать систему в любой интерьер без ущерба для дизайна.

## КЛЮЧЕВЫЕ ОСОБЕННОСТИ



LED-дисплей

Современный  
дизайн

Компактный размер

Трехмерный  
вентилятор

## ОЧИСТКА ВОЗДУХА

Возможность  
притока свежего  
воздуха

## SMART-ТЕХНОЛОГИИ



Автоочистка

Само-  
диагностикаИнтеллектуальная  
оттайкаУправление  
по Wi-Fi  
(опционально)

## УПРАВЛЕНИЕ КЛИМАТОМ

Автоматический  
режим работы

Турборежим

Оптимальное  
распределение  
воздуха

Таймер

Независимое  
осушение

## ЗАЩИТНЫЕ ФУНКЦИИ

Аварийная  
кнопкаАнтикоррозий-  
ный корпус

## КОМФОРТ ИСПОЛЬЗОВАНИЯ



Ночной режим

Защита от  
холодного  
воздуха

Авторестарт

Включение  
при низкой  
температуреДва варианта  
присоединения  
дренажного  
трубопровода

### 3D-ПОДАЧА ВОЗДУХА

Пользователям доступна возможность управления траекторией подачи воздуха. Доступен режим без обдува, а также режимы с прямым и непрямым обдувом. Это позволяет использовать кондиционер максимально эффективно, комфортно и безопасно для здоровья.



### Технические характеристики - R410A 50 Гц INVERTER RKD-CHT2NI/RKD-HT2NIE-W

МОДЕЛЬ		RKD-18CHT2NI RKD-18HT2NIE-W	RKD-24CHT2NI RKD-24HT2NIE-W	RKD-36CHT2NI RKD-36HT2NIE-W	RKD-48CHT2NI RKD-48HT2NIE-W	RKD-60CHT2NI RKD-60HT2NIE-W	
НОМИНАЛЬНОЕ НАПРЯЖЕНИЕ		Ф-В-Гц	1,220-240~,50			3,380-415~,50	
ОХЛАЖДЕНИЕ	МОЩНОСТЬ	КВТ / БТЕ/Ч	5,27 (1,82~5,46) 18000 (6200~18600)	7,03 (2,5~7,45) 24000 (8550~25400)	10,55 (3,68~11,0) 36000 (12550~37500)	14,06 (4,9~14,7) 48000 (16700~50150)	16,12 (5,6~16,8) 55000 (19100~57300)
	ПОТРЕБЛЯЕМАЯ МОЩНОСТЬ	КВТ	2,15 (0,5~2,275)	2,51 (0,98~2,62)	3,5 (1,2~3,73)	5,02 (1,53~5,77)	5,37 (1,77~6,18)
	СИЛА ТОКА	А	9,2 (2,3~10,4)	11,5 (4,5~12)	16,0 (5,5~16,1)	7,6 (2,6~8,8)	8,2 (3,0~9,4)
	EER / КЛАСС ЭНЕРГОЭФФЕКТИВНОСТИ	КВТ/КВТ	2,8	2,8	3,0	2,80	3,0
ОБОГРЕВ	МОЩНОСТЬ	КВТ / БТЕ/Ч	5,7 (2,0~5,98) 19500 (6800~20400)	7,6 (2,66~7,98) 26000 (8800~27200)	11,55 (4,05~12,1) 39400 (13800~41300)	15,4 (5,4~16,1) 52500 (18400~54950)	17,0 (5,95~18,7) 58000 (20300~63800)
	ПОТРЕБЛЯЕМАЯ МОЩНОСТЬ	КВТ	1,65 (0,55~2,49)	2,375 (1,05~2,84)	3,6 (1,2~3,75)	4,81 (1,65~5,69)	5,31 (1,88~6,18)
	СИЛА ТОКА	А	10 (2,5~11,4)	10,8 (4,8-13)	16,5 (5,5~16,1)	7,3 (2,8~8,6)	8,1 (3,2~9,4)
	COP / КЛАСС ЭНЕРГОЭФФЕКТИВНОСТИ	КВТ/КВТ	3,2	3,2	3,2	3,2	3,2
ГОДОВОЕ ПОТРЕБЛЕНИЕ	КВТ	1075	1255	1750	2510	2685	
УДАЛЕНИЕ ВЛАГИ	Л/Ч	1,2	2,0	3,4	4,8	5,5	
МАКСИМАЛЬНЫЙ ПОТРЕБЛЯЕМЫЙ ТОК	А	12,0	15,0	17,0	9	10,0	
МАКСИМАЛЬНАЯ ПОТРЕБЛЯЕМАЯ МОЩНОСТЬ	КВТ	2,65	3,5	3,9	6,0	6,4	
РАСХОД ВОЗДУХА (ВНУТРЕННИЙ БЛОК)	ВЫСОКАЯ СКОРОСТЬ	М³/Ч	900	1200	1600	2000	2000
ЗВУКОВОЕ ДАВЛЕНИЕ (ВНУТРЕННИЙ БЛОК)	ВЫСОКАЯ / НИЗКАЯ СКОРОСТЬ	ДБ(А)	49 / 43 / 40	49 / 43 / 40	53 / 50 / 48	52 / 49 / 47	52 / 49 / 47
	ЗВУКОВОЕ ДАВЛЕНИЕ (ВНЕШНИЙ БЛОК)	ДБ(А)	57	53	56	57	58
ГАБАРИТНЫЕ РАЗМЕРЫ (ВНУТРЕННИЙ БЛОК)	Ш×В×Г БЕЗ УПАКОВКИ	ММ	1055×235×675	1055×235×675	1275×235×675	1635×235×675	1635×235×675
	Ш×В×Г В УПАКОВКЕ	ММ	1130×305×748	1130×305×748	1350×305×748	1710×305×748	1710×305×748
	ВЕС НЕТТО / БРУТТО	КГ	24 / 29	24 / 29	28 / 34	39 / 43	39 / 47
ГАБАРИТНЫЕ РАЗМЕРЫ (ВНЕШНИЙ БЛОК)	Ш×В×Г БЕЗ УПАКОВКИ	ММ	780×605×307	780×590×288	910×805×360	910×805×360	1010×850×410
	Ш×В×Г В УПАКОВКЕ	ММ	890×628×385	890×628×385	1022×835×480	1022×835×480	1135×877×530
	ВЕС НЕТТО / БРУТТО	КГ	28 / 30	31 / 33	47 / 51	65 / 70	75 / 83
ТИП/ВЕС ХЛАДАГЕНТА	ТИП/ГР	R410A / 1000	R410A / 1700	R410A / 2050	R410A / 2980	R410A / 2800	
ТРУБКИ ХЛАДАГЕНТА	ДИАМЕТР ЖИДКОСТНЫХ ТРУБ	ДЮЙМ (ММ)	1/4" (6,35)	1/4" (6,35)	3/8"(9,52)	3/8"(9,52) L<20 M 1/2"(12,7) L>20 M	3/8"(9,52) L<20 M 1/2"(12,7) L>20 M
	ДИАМЕТР ГАЗОВЫХ ТРУБ	ДЮЙМ (ММ)	1/2" (12,7)	1/2" (12,7)	5/8"(15,88), L<20 M 3/4"(19,05), L>20 M	5/8"(15,88), L<20 M 3/4"(19,05), L>20 M	5/8"(15,88), L<20 M 3/4"(19,05), L>20 M
	МАКСИМАЛЬНАЯ ДЛИНА ТРУБОПРОВОДА	М	30	30	30	50	50
	МАКСИМАЛЬНЫЙ ПЕРЕПАД ВЫСОТ	М	15	15	15	30	30
	ДОЗАПРАВКА НА 1 М ДЛИНА ТРУБЫ	ГР	22 (L-5)	45 (L-5)	45, 5<(L-5)<20 M	45, 7,5<(L-7,5)<20 M 90, 20<(L-7,5)<50 M	45, 7,5<(L-7,5)<20 M 90, 20<(L-7,5)<50 M
ТЕМПЕРАТУРА ВНУТРИ ПОМЕЩЕНИЯ	°С	+17...+32					
ТЕМПЕРАТУРА ВНЕ ПОМЕЩЕНИЯ	ОХЛАЖДЕНИЕ / ОБОГРЕВ	°С	-10...+48 / -15...+24				

\* Указанные технические характеристики оборудования являются справочными и могут быть изменены поставщиком в любой момент без предварительного согласования.

## ON/OFF 4-ПОТОЧНЫЕ КАССЕТНЫЕ БЛОКИ

## CITY серия

ИК пульт управления  
GYKQ-52E (стандартно)Проводной пульт  
управления KW-86J2 (опция)

**RK-UHT2N/RK-HT2NE-W** включает устройства с мощностью охлаждения от 5,175 до 16,12 кВт.

**4-поточные кассетные кондиционеры RK-UHT2N/RK-HT2NE-W серии CITY** обеспечивают эффективное охлаждение и обогрев помещения. Воздушные массы распределяются равномерно благодаря четырем потокам, а подмес свежего воздуха позволяет достигать оптимальных микроклиматических параметров с высоким содержанием кислорода для поддержания здоровой среды.

При желании можно провести воздуховод с дополнительным диффузором в соседнее небольшое помещение. Это позволит создать благоприятные температурные условия без установки еще одного внутреннего блока. Для удобства управления и выбора режима работы есть возможность комплектации кондиционера проводным пультом управления, что актуально для использования в гостиничных номерах и офисных зданиях.

## КЛЮЧЕВЫЕ ОСОБЕННОСТИ



LED-дисплей

Современный  
дизайн

Компактный размер

Трехмерный  
вентиляторВозможность  
притока свежего  
воздуха

## ОЧИСТКА ВОЗДУХА



Автоочистка

Само-  
диагностикаИнтеллектуальная  
оттайкаАвтоматический  
режим работы

Турборежим

Оптимальное  
распределение  
воздуха

Таймер

Независимое  
осушение

## SMART-ТЕХНОЛОГИИ

## УПРАВЛЕНИЕ КЛИМАТОМ

Аварийная  
кнопкаАнтикоррозий-  
ный корпус

Ночной режим

Защита от  
холодного  
воздуха

Авторестарт

Включение  
при низкой  
температуре

## ЗАЩИТНЫЕ ФУНКЦИИ

## КОМФОРТ ИСПОЛЬЗОВАНИЯ

### ПОДМЕС СВЕЖЕГО ВОЗДУХА

Подмес свежего воздуха обеспечивает комфортную здоровую среду в помещении, насыщая воздух кислородом.

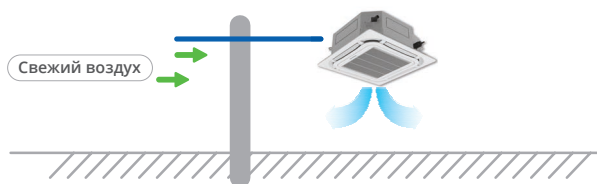

### ДОПОЛНИТЕЛЬНЫЙ РАСПРЕДЕЛИТЕЛЬ ВОЗДУХА

При необходимости имеется возможность подключения воздуховода с дополнительным диффузором в соседнее помещение небольшой площади, например, в рабочий кабинет. Исчезает необходимость установки дополнительного внутреннего блока.

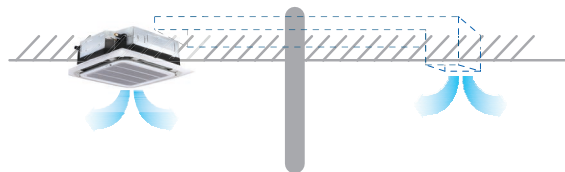

### Технические характеристики - R410A 50 Гц ON/OFF RK-UHT2N/RK-HT2NE-W

МОДЕЛЬ			RK-18UHT2N RK-18HT2NE-W	RK-24UHT2N RK-24HT2NE-W	RK-36UHT2N RK-36HT2NE-W	RK-48UHT2N RK-48HT2NE-W	RK-60UHT2N RK-60HT2NE-W
НОМИНАЛЬНОЕ НАПРЯЖЕНИЕ		Ф-В-Гц	1,220-240~50	1,220-240~50	3,380-415~50	3,380-415~50	3,380-415~50
ОХЛАЖДЕНИЕ	МОЩНОСТЬ	КВТ / БТЕ/Ч	5,175/18000	7,00/24000	10,50/36000	14,00/48000	16,12/55000
	ПОТРЕБЛЯЕМАЯ МОЩНОСТЬ	КВТ	1,683	2,050	3,723	4,636	5,694
	СИЛА ТОКА	А	7,65	8,7	7,80	9,30	11,00
	EER / КЛАСС ЭНЕРГОЭФФЕКТИВНОСТИ	КВТ/ КВТ	3,07 / В	3,41 / А	2,82 / С	3,02 / В	2,83 / С
ОБОГРЕВ	МОЩНОСТЬ	КВТ / БТЕ/Ч	5,20/18000	7,00/24000	12,00/40000	14,65/50000	17,73/60500
	ПОТРЕБЛЯЕМАЯ МОЩНОСТЬ	КВТ	1,761	1,850	3,409	5,709	5,700
	СИЛА ТОКА	А	8,00	8,0	7,20	9,50	11,30
	СОР / КЛАСС ЭНЕРГОЭФФЕКТИВНОСТИ	КВТ/ КВТ	3,18 / D	3,78 / А	3,52 / В	2,88/ D	3,11 / D
УДАЛЕНИЕ ВЛАГИ		Л/Ч	1,5	2,8	3,4	3,6	3,8
МАКСИМАЛЬНЫЙ ПОТРЕБЛЯЕМЫЙ ТОК		А	11,5	15,0	11,5	12,8	16,0
МАКСИМАЛЬНАЯ ПОТРЕБЛЯЕМАЯ МОЩНОСТЬ		КВТ	2,200	4,500	6,100	6,600	9,200
РАСХОД ВОЗДУХА (ВНУТРЕННИЙ БЛОК)	ВЫСОКАЯ СКОРОСТЬ	М³/Ч	800	1400	1600	1700	1900
	СРЕДНЯЯ СКОРОСТЬ	М³/Ч	750	1200	1500	1500	1700
	НИЗКАЯ СКОРОСТЬ	М³/Ч	600	950	1400	1400	1500
ЗВУКОВОЕ ДАВЛЕНИЕ (ВНУТРЕННИЙ БЛОК)	ВЫСОКАЯ СКОРОСТЬ	ДБ(А)	41	43	45	45	47
	СРЕДНЯЯ СКОРОСТЬ	ДБ(А)	38	41	43	43	44
	НИЗКАЯ СКОРОСТЬ	ДБ(А)	34	37	41	41	43
ЗВУКОВОЕ ДАВЛЕНИЕ (ВНЕШНИЙ БЛОК)		ДБ(А)	56	54	58	60	60
ГАБАРИТНЫЕ РАЗМЕРЫ (ВНУТРЕННИЙ БЛОК)	Ш×В×Г БЕЗ УПАКОВКИ	ММ	575×260×575	830×230×830	840×245×840	830×290×830	830×290×830
	ВЕС НЕТТО	КГ	19	22	26	28	28
	Ш×В×Г В УПАКОВКЕ	ММ	725×300×725	925×290×925	935×305×935	925×360×925	925×360×925
	ВЕС БРУТТО	КГ	22	27	30	33	33
ГАБАРИТНЫЕ РАЗМЕРЫ (ПАНЕЛЬ)	Ш×В×Г БЕЗ УПАКОВКИ	ММ	650×30×650	950×45×950	950×45×950	950×45×950	950×45×950
	ВЕС НЕТТО	КГ	2,5	6	6	6	6
	Ш×В×Г В УПАКОВКЕ	ММ	690×65×690	1035×90×1035	1035×80×1035	1035×80×1035	1035×80×1035
	ВЕС БРУТТО	КГ	4,5	9	9	9	9
ГАБАРИТНЫЕ РАЗМЕРЫ (ВНЕШНИЙ БЛОК)	Ш×В×Г БЕЗ УПАКОВКИ	ММ	780×590×288	845×700×330	910×805×360	940×1250×340	940×1250×340
	ВЕС НЕТТО	КГ	34,5	47	60	81	91
	Ш×В×Г В УПАКОВКЕ	ММ	890×628×385	960×735×430	1030×860×475	1030×1365×430	1030×1365×430
	ВЕС БРУТТО	КГ	38,5	50	64	90	102
ТИП/ВЕС ХЛАДАГЕНТА		ТИП/ГР.	R410A/1200	R410A/1900	R410A/1900	R410A/2900	R410A/3000
ТРУБКИ ХЛАДАГЕНТА	ДИАМЕТР ЖИДКОСТНЫХ ТРУБ	ДЮЙМ (ММ)	1/4" (6,35)	3/8" (9,52)	3/8" (9,52) L ≤ 25 M 1/2" (12,7) 25 < L ≤ 30 M	3/8" (9,52) L ≤ 25 M 1/2" (12,7) 25 < L ≤ 50 M	3/8" (9,52) L ≤ 25 M 1/2" (12,7) 25 < L ≤ 50 M
	ДИАМЕТР ГАЗОВЫХ ТРУБ	ДЮЙМ (ММ)	1/2" (12,7)	5/8" (15,88)	5/8" (15,88) L ≤ 25 M 3/4" (19,05) 25 < L ≤ 30 M	3/4" (19,05)	3/4" (19,05)
	МАКСИМАЛЬНАЯ ДЛИНА ТРУБОПРОВОДА	М	25	30	30	50	50
	МАКСИМАЛЬНЫЙ ПЕРЕПАД ВЫСОТ	М	15	15	20	30	30
ДИАМЕТР ДРЕНАЖНОГО ТРУБОПРОВОДА		ММ	25	25	25	25	25
ТЕМПЕРАТУРА ВНУТРИ ПОМЕЩЕНИЯ		°С	+16...+31	+16...+31	+16...+31	+16...+31	+16...+31
ТЕМПЕРАТУРА ВНЕ ПОМЕЩЕНИЯ	ОХЛАЖДЕНИЕ	°С	-15...+43	-15...+43	-15...+43	-15...+43	-15...+43
	ОБОГРЕВ	°С	-7...+24	-7...+24	-7...+24	-7...+24	-7...+24

\* Указанные технические характеристики оборудования являются справочными и могут быть изменены поставщиком в любой момент без предварительного согласования.

## ON/OFF 4-ПОТОЧНЫЕ КАССЕТНЫЕ БЛОКИ

CITY серия **НОВИНКА**ИК пульт управления  
GYKQ-52E (стандартно)Проводной пульт  
управления KW-86J2 (опция)

**RK-UHT3N/RK-HT3NE-W** включает устройства с мощностью охлаждения от 5,175 до 16,12 кВт

**Кондиционеры кассетного типа RK-UHT3N/RK-HT3NE-W** сочетают в себе продуманную конструкцию и высокую эффективность при эксплуатации в помещениях с повышенными требованиями к комфорту и дизайну. Воздушный поток равномерно распределяется во всех направлениях за счет круговой раздачи через новую панель, а широкие жалюзи увеличивают дальность подачи. Встроенный дренажный насос гарантирует надежный отвод конденсата на высоту до 750 мм.

Устройство оснащено съемным фильтром с удобной системой фиксации и возможностью подключения свежего воздуха через зарезервированное отверстие. Опционально доступны проводные пульты управления, подходящие для гостиниц, офисов и других коммерческих помещений.

## КЛЮЧЕВЫЕ ОСОБЕННОСТИ



LED-дисплей

Современный  
дизайн

Компактный размер

Трехмерный  
вентилятор

## ОЧИСТКА ВОЗДУХА

Возможность  
притока свежего  
воздуха

## SMART-ТЕХНОЛОГИИ



Автоочистка

Само-  
диагностикаИнтеллектуальная  
оттайка

## УПРАВЛЕНИЕ КЛИМАТОМ

Автоматический  
режим работы

Турборежим

Оптимальное  
распределение  
воздуха

Таймер

Независимое  
осушение

## ЗАЩИТНЫЕ ФУНКЦИИ

Аварийная  
кнопкаАнтикоррозий-  
ный корпус

## КОМФОРТ ИСПОЛЬЗОВАНИЯ



Ночной режим

Защита от  
холодного  
воздуха

Авторестарт

Включение  
при низкой  
температуре

**ЭСТЕТИЧНЫЙ ВНЕШНИЙ ВИД**

Обновленный дизайн панели для декорирования интерьеров любой сложности.

**570 мм x 570 мм**

Доступны компактные кассетные внутренние блоки производительностью 18 кВт/ч для размещения под потолком.

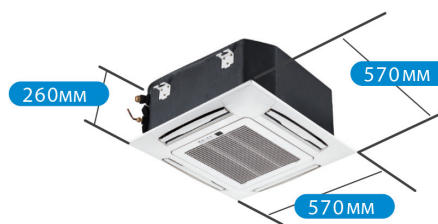
**Технические характеристики - R410A 50 Гц ON/OFF RK-UHT3N/RK-HT3NE-W**

МОДЕЛЬ			RK-18UHT3N RK-18HT3NE-W	RK-24UHT3N RK-24HT3NE-W	RK-36UHT3N RK-36HT3NE-W	RK-48UHT3N RK-48HT3NE-W	RK-60UHT3N RK-60HT3NE-W
НОМИНАЛЬНОЕ НАПРЯЖЕНИЕ		Ф-В-ГЦ	1,220-240~50	1,220-240~50	3,380-415~50	3,380-415~50	3,380-415~50
ОХЛАЖДЕНИЕ	МОЩНОСТЬ	КВТ / БТЕ / Ч	5,175 / 18000	7,00 / 24000	10,50 / 36000	14,00 / 48000	16,12 / 55000
	ПОТРЕБЛЯЕМАЯ МОЩНОСТЬ	КВТ	1,683	2,050	3,723	4,636	5,694
	СИЛА ТОКА	А	7,65	8,7	7,80	9,30	11,00
	EER / КЛАСС ЭНЕРГОЭФФЕКТИВНОСТИ	КВТ / КВТ	3,07	3,41	2,82	3,02	2,83
ОБОГРЕВ	МОЩНОСТЬ	КВТ / БТЕ / Ч	5,20 / 18000	7,00 / 24000	12,00 / 40000	14,65 / 50000	17,73 / 60500
	ПОТРЕБЛЯЕМАЯ МОЩНОСТЬ	КВТ	1,761	1,850	3,409	5,709	5,700
	СИЛА ТОКА	А	8,00	8,0	7,20	9,50	11,30
	СОР / КЛАСС ЭНЕРГОЭФФЕКТИВНОСТИ	КВТ / КВТ	2,95	3,78	3,52	2,88	3,11
УДАЛЕНИЕ ВЛАГИ		Л/Ч	1,5	2,8	3,4	3,6	3,8
МАКСИМАЛЬНЫЙ ПОТРЕБЛЯЕМЫЙ ТОК		А	11,5	15,0	11,5	12,8	16,0
МАКСИМАЛЬНАЯ ПОТРЕБЛЯЕМАЯ МОЩНОСТЬ		КВТ	2,200	2,800	6,100	6,600	9,200
РАСХОД ВОЗДУХА (ВНУТРЕННИЙ БЛОК)	ВЫСОКАЯ / НИЗКАЯ СКОРОСТЬ	М³/Ч	800 / 750 / 600	1400 / 1200 / 950	1600 / 1500 / 1400	1700 / 1500 / 1400	1900 / 1700 / 1500
ЗВУКОВОЕ ДАВЛЕНИЕ (ВНУТРЕННИЙ БЛОК)	ВЫСОКАЯ / НИЗКАЯ СКОРОСТЬ	ДБ(А)	41 / 38 / 34	43 / 41 / 37	45 / 43 / 41	45 / 43 / 41	47 / 44 / 43
ЗВУКОВОЕ ДАВЛЕНИЕ (ВНЕШНИЙ БЛОК)		ДБ(А)	56	54	58	60	60
ГАБАРИТНЫЕ РАЗМЕРЫ (ВНУТРЕННИЙ БЛОК)	Ш×В×Г БЕЗ УПАКОВКИ	ММ	575×245×575	840×245×840	840×245×840	840×290×840	840×290×840
	Ш×В×Г В УПАКОВКЕ	ММ	735×310×735	935×305×935	935×305×935	935×305×935	935×305×935
	ВЕС НЕТТО / БРУТТО	КГ	19 / 22	22 / 27	26 / 30	28 / 33	28 / 33
ГАБАРИТНЫЕ РАЗМЕРЫ (ПАНЕЛЬ)	Ш×В×Г БЕЗ УПАКОВКИ	ММ	650×57×650	950×45×950	950×45×950	950×45×950	950×45×950
	Ш×В×Г В УПАКОВКЕ	ММ	735×110×735	1055×90×1055	1035×80×1035	1035×80×1035	1035×80×1035
	ВЕС НЕТТО / БРУТТО	КГ	2,7 / 4,3	6 / 9	6 / 9	6 / 9	6 / 9
ГАБАРИТНЫЕ РАЗМЕРЫ (ВНЕШНИЙ БЛОК)	Ш×В×Г БЕЗ УПАКОВКИ	ММ	780×590×288	845×700×330	910×805×360	940×1250×340	940×1250×340
	Ш×В×Г В УПАКОВКЕ	ММ	890×628×385	960×735×430	1030×860×475	1030×1365×430	1030×1365×430
	ВЕС НЕТТО / БРУТТО	КГ	34,5 / 38,5	47 / 50	60 / 64	81 / 90	91 / 102
ТИП/ВЕС ХЛАДАГЕНТА		ТИП/ГР	R410A / 1200	R410A / 1900	R410A / 1900	R410A / 2900	R410A / 3000
ТРУБКИ ХЛАДАГЕНТА	ДИАМЕТР ЖИДКОСТНЫХ ТРУБ	ДЮЙМ (ММ)	1/4" (6,35)	3/8" (9,52)	3/8" (9,52) L ≤ 25 M 1/2" (12,7) 25 < L ≤ 30 M	3/8" (9,52) L ≤ 25 M 1/2" (12,7) 25 < L ≤ 50 M	3/8" (9,52) L ≤ 25 M 1/2" (12,7) 25 < L ≤ 50 M
	ДИАМЕТР ГАЗОВЫХ ТРУБ	ДЮЙМ (ММ)	1/2" (12,7)	5/8" (15,88)	5/8" (15,88) L ≤ 25 M 3/4" (19,05) 25 < L ≤ 30 M	3/4" (19,05)	3/4" (19,05)
	МАКСИМАЛЬНАЯ ДЛИНА ТРУБОПРОВОДА	М	25	30	30	50	50
	МАКСИМАЛЬНЫЙ ПЕРЕПАД ВЫСОТ	М	15	15	20	30	30
ДИАМЕТР ДРЕНАЖНОГО ТРУБОПРОВОДА		ММ	25	25	25	25	25
ТЕМПЕРАТУРА ВНУТРИ ПОМЕЩЕНИЯ		°С	+16...+31				
ТЕМПЕРАТУРА ВНЕ ПОМЕЩЕНИЯ	ОХЛАЖДЕНИЕ / ОБОГРЕВ	°С	-15...+43 / -15...+24				

\* Указанные технические характеристики оборудования являются справочными и могут быть изменены поставщиком в любой момент без предварительного согласования.

## ON/OFF НАПОЛЬНО-ПОТОЛОЧНЫЕ БЛОКИ

## CITY серия

ИК пульт управления  
GYKQ-52E (стандартно)Проводной пульт  
управления KW-86J2 (опция)

**RK-CHT2N/RK-HT2NE-W** включает устройства с мощностью охлаждения от 5,2 до 16,12 кВт.

**Серия напольно-потолочных кондиционеров RK-CHT2N/RK-HT2NE-W** представлена пятью моделями, предназначенными для охлаждения и нагрева воздуха в помещении. Устройства не выделяются в интерьере. Они имеют сверхтонкий корпус с LCD-дисплеем, на котором указаны температурные значения и коды ошибок для упрощения диагностики.

Большой угол выхода и распределения воздуха обеспечивает равномерный нагрев и охлаждение помещения без «мертвых зон», а широкий диапазон расхода воздуха позволяет кондиционеру эффективно работать при высоких и низких температурах наружного воздуха. Система работает на оптимальных режимах, что также снижает нагрузку на нее и продлевает срок эксплуатации.

**Удобный монтаж**

Два варианта монтажа: блок можно устанавливать горизонтально на потолке или вертикально на полу у стены.

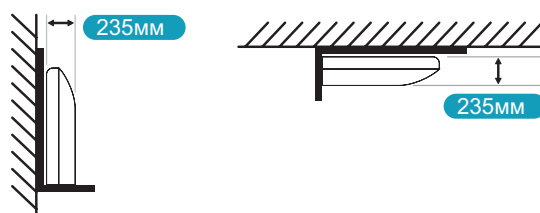
**КЛЮЧЕВЫЕ ОСОБЕННОСТИ**

LED-дисплей

Современный  
дизайн

Тонкий корпус

**УПРАВЛЕНИЕ КЛИМАТОМ**Автоматический  
режим работы

Турборежим

Оптимальное  
распределение  
воздуха

Таймер

Независимое  
осушение**SMART-ТЕХНОЛОГИИ**

Автоочистка

Само-  
диагностикаИнтеллектуальная  
оттайкаАварийная  
кнопкаАнтикоррозий-  
ный корпус**ЗАЩИТНЫЕ ФУНКЦИИ**

Ночной режим

Защита от  
холодного  
воздуха

Авторестарт

Включение  
при низкой  
температуреДва варианта  
присоединения  
дренажного  
трубопровода**КОМФОРТ ИСПОЛЬЗОВАНИЯ**

**ПОДКЛЮЧЕНИЕ ДРЕНАЖА С ДВУХ СТОРОН**

Возможность подключения дренажа слева или справа позволяет легко организовать отвод конденсата при проектировании и монтаже.

**ТУРБОРЕЖИМ**

Эта функция позволяет увеличить скорость охлаждения или нагрева воздуха для достижения комфортной температуры в помещении за меньшее время.

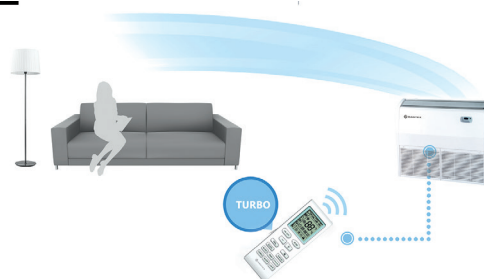
**Технические характеристики - R410A 50 Гц ON/OFF RK-CHT2N/RK-HT2NE-W**

МОДЕЛЬ			RK-18CHT2N RK-18HT2NE-W	RK-24CHT2N RK-24HT2NE-W	RK-36CHT2N RK-36HT2NE-W	RK-48CHT2N RK-48HT2NE-W	RK-60CHT2N RK-60HT2NE-W
НОМИНАЛЬНОЕ НАПРЯЖЕНИЕ		Ф-В-Гц	1,220-240~,50	1,220-240~,50	3,380-415~,50	3,380-415~,50	3,380-415~,50
ОХЛАЖДЕНИЕ	МОЩНОСТЬ	КВТ / БТЕ/Ч	5,2 / 18000	7,0 / 24000	10,55 / 36000	14,00 / 48000	16,12 / 55000
	ПОТРЕБЛЯЕМАЯ МОЩНОСТЬ	КВТ	1,712	2,050	3,578	4,551	5,594
	СИЛА ТОКА	А	7,78	8,7	7,80	9,30	12,0
	EER / КЛАСС ЭНЕРГОЭФФЕКТИВНОСТИ	КВТ/КВТ	3,10	3,23	2,95	3,08	2,88
ОБОГРЕВ	МОЩНОСТЬ	КВТ / БТЕ/Ч	5,20 / 18000	7,00 / 24000	12,00 / 40000	14,65 / 50000	17,73 / 60500
	ПОТРЕБЛЯЕМАЯ МОЩНОСТЬ	КВТ	1,782	1,850	3,468	4,058	5,147
	СИЛА ТОКА	А	8,50	8,0	7,20	9,50	12,40
	COP / КЛАСС ЭНЕРГОЭФФЕКТИВНОСТИ	КВТ/КВТ	3,29	3,78	3,46	3,61	3,44
УДАЛЕНИЕ ВЛАГИ		Л/Ч	1,5	2,2	3,4	3,6	3,8
МАКСИМАЛЬНЫЙ ПОТРЕБЛЯЕМЫЙ ТОК		А	11,5	15,0	11,5	12,8	16,0
МАКСИМАЛЬНАЯ ПОТРЕБЛЯЕМАЯ МОЩНОСТЬ		КВТ	2,200	4,500	6,100	6,600	9,200
РАСХОД ВОЗДУХА (ВНУТРЕННИЙ БЛОК)	ВЫСОКАЯ / НИЗКАЯ СКОРОСТЬ	М³/Ч	900 / 800 / 700	1200 / 1050 / 900	1700 / 1300 / 1100	2177 / 1689 / 1434	2177 / 1689 / 1434
ЗВУКОВОЕ ДАВЛЕНИЕ (ВНУТРЕННИЙ БЛОК)	ВЫСОКАЯ / НИЗКАЯ СКОРОСТЬ	ДБ(А)	43 / 41 / 38	45 / 43 / 40	45 / 43 / 40	52 / 49 / 46	52 / 49 / 46
ЗВУКОВОЕ ДАВЛЕНИЕ (ВНЕШНИЙ БЛОК)		ДБ(А)	56	54	58	60	60
ГАБАРИТНЫЕ РАЗМЕРЫ (ВНУТРЕННИЙ БЛОК)	Ш×В×Г БЕЗ УПАКОВКИ	ММ	1055×235×675	1055×235×675	1275×235×675	1635×235×675	1635×235×675
	Ш×В×Г В УПАКОВКЕ	ММ	1130×305×748	1130×305×748	1350×305×748	1710×305×748	1710×305×748
	ВЕС НЕТТО / БРУТТО	КГ	23 / 29	23 / 29	29 / 35	40 / 46	38 / 44
ГАБАРИТНЫЕ РАЗМЕРЫ (ВНЕШНИЙ БЛОК)	Ш×В×Г БЕЗ УПАКОВКИ	ММ	780×590×288	845×700×330	910×805×360	940×1250×340	940×1250×340
	Ш×В×Г В УПАКОВКЕ	ММ	890×628×385	960×735×430	1030×860×475	1030×1365×430	1030×1365×430
	ВЕС НЕТТО / БРУТТО	КГ	34,5 / 38,5	47 / 50	60 / 64	81 / 90	91 / 102
ТИП/ВЕС ХЛАДАГЕНТА		ТИП/ГР	R410A / 1200	R410A / 1900	R410A / 1900	R410A / 2900	R410A / 3000
ТРУБКИ ХЛАДАГЕНТА	ДИАМЕТР ЖИДКОСТНЫХ ТРУБ	ДЮЙМ (ММ)	1/4" (6,35)	3/8" (9,52)	3/8" (9,52) L ≤ 25 M 1/2" (12,7) 25 < L ≤ 30 M	3/8" (9,52) L ≤ 25 M 1/2" (12,7) 25 < L ≤ 50 M	3/8" (9,52) L ≤ 25 M 1/2" (12,7) 25 < L ≤ 50 M
	ДИАМЕТР ГАЗОВЫХ ТРУБ	ДЮЙМ (ММ)	1/2" (12,7)	5/8" (15,88)	5/8" (15,88) L ≤ 25 M 3/4" (19,05) 25 < L ≤ 30 M	3/4" (19,05)	3/4" (19,05)
	МАКСИМАЛЬНАЯ ДЛИНА ТРУБОПРОВОДА	М	25	30	30	50	50
	МАКСИМАЛЬНЫЙ ПЕРЕПАД ВЫСОТ	М	15	15	20	30	30
ДИАМЕТР ДРЕНАЖНОГО ТРУБОПРОВОДА		ММ	25	25	25	25	25
ТЕМПЕРАТУРА ВНУТРИ ПОМЕЩЕНИЯ		°С	+16...+31				
ТЕМПЕРАТУРА ВНЕ ПОМЕЩЕНИЯ	ОХЛАЖДЕНИЕ / ОБОГРЕВ	°С	-15...+43 / -7...+24				

\* Указанные технические характеристики оборудования являются справочными и могут быть изменены поставщиком в любой момент без предварительного согласования.

## ON/OFF НАПОЛЬНО-ПОТОЛОЧНЫЕ БЛОКИ

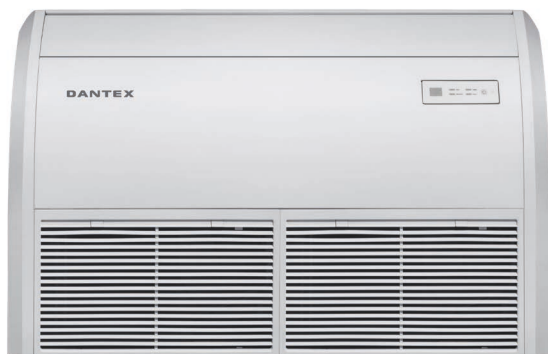
CITY серия **НОВИНКА**ИК пульт управления  
GYKQ-52E (стандартно)Проводной пульт  
управления KW-86J2 (опция)

**RK-CHT3N/RK-HT3NE-W** включает устройства с мощностью охлаждения от 5,3 до 16,12 кВт.

**Серия RK-CHT3N/RK-HT3NE-W** разработана с учетом универсальности монтажа и современных требований к энергоэффективности. Внутренние блоки могут устанавливаться как вертикально у стены, так и горизонтально под потолком. Конструкция отличается стильным дизайном и компактным корпусом толщиной всего 235 мм.

Жалюзи с перекрестным качанием обеспечивают широкий и равномерный обдув. Встроенный LED-дисплей отображает температуру и коды ошибок в режиме реального времени. Благодаря простой конструкции и двум вариантам подключения дренажа монтаж выполняется быстро и без затруднений.

## СВЕТОДИОДНЫЙ ЖК-ДИСПЛЕЙ

Для удобства пользователей в данной модели предусмотрен светодиодный ЖК-дисплей с возможностью выведения на экран температуры и кодов ошибок, что в значительной степени облегчает процесс эксплуатации и обслуживания.



LED-дисплей

## КЛЮЧЕВЫЕ ОСОБЕННОСТИ



LED-дисплей

Современный  
дизайн

Тонкий корпус

## УПРАВЛЕНИЕ КЛИМАТОМ

Автоматический  
режим работы

Турборежим

Оптимальное  
распределение  
воздуха

Таймер

Независимое  
осушение

## SMART-ТЕХНОЛОГИИ



Автоочистка

Само-  
диагностикаИнтеллектуальная  
оттайкаАварийная  
кнопкаАнтикоррозий-  
ный корпус

## ЗАЩИТНЫЕ ФУНКЦИИ



Ночной режим

Защита от  
холодного  
воздуха

Авторестарт

Включение  
при низкой  
температуреДва варианта  
присоединения  
дренажного  
трубопровода

## КОМФОРТ ИСПОЛЬЗОВАНИЯ

### СЪЕМНЫЕ ПЛАСТИКОВЫЕ КРЫЛЬЧАТКИ ВЕНТИЛЯТОРА

Удобство технического обслуживания обеспечивается применением конструкции и узлов легкоразборного и унифицированного типа.

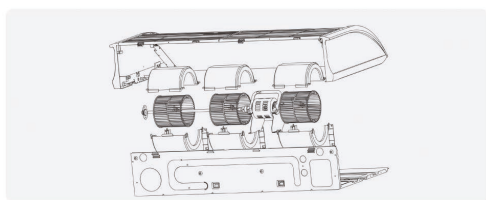

### СВЕРХТОНКИЙ ДИЗАЙН КОРПУСА

Компактный дизайн корпуса позволяет устанавливать блок в помещениях различного назначения и на объектах любой сложности.



## Технические характеристики - R410A 50 Гц ON/OFF RK-CHT3N/RK-HT3NE-W

МОДЕЛЬ			RK-18CHT3N RK-18HT3NE-W	RK-24CHT3N RK-24HT3NE-W	RK-36CHT3N RK-36HT3NE-W	RK-48CHT3N RK-48HT3NE-W	RK-60CHT3N RK-60HT3NE-W
НОМИНАЛЬНОЕ НАПРЯЖЕНИЕ		Ф-В-Гц	1,220-240~50	1,220-240~50	3,380-415~50	3,380-415~50	3,380-415~50
ОХЛАЖДЕНИЕ	МОЩНОСТЬ	КВТ / БТЕ/Ч	5,2 / 18000	7,0 / 24000	10,55 / 36000	14,00 / 48000	16,12 / 55000
	ПОТРЕБЛЯЕМАЯ МОЩНОСТЬ	КВТ	1,712	2,050	3,578	4,551	5,594
	СИЛА ТОКА	А	7,78	8,7	7,80	9,30	12,0
	EER / КЛАСС ЭНЕРГОЭФФЕКТИВНОСТИ	КВТ/КВТ	3,04	3,41	2,95	3,08	2,88
ОБОГРЕВ	МОЩНОСТЬ	КВТ / БТЕ / Ч	5,20 / 18000	7,00 / 24000	12,00 / 40000	14,65 / 50000	17,73 / 60500
	ПОТРЕБЛЯЕМАЯ МОЩНОСТЬ	КВТ	1,782	1,850	3,468	4,058	5,147
	СИЛА ТОКА	А	8,50	8,4	7,20	9,50	12,40
	COP / КЛАСС ЭНЕРГОЭФФЕКТИВНОСТИ	КВТ / КВТ	2,92	3,78	3,46	3,61	3,44
УДАЛЕНИЕ ВЛАГИ		Л/Ч	1,5	2,2	3,4	3,6	3,8
МАКСИМАЛЬНЫЙ ПОТРЕБЛЯЕМЫЙ ТОК		А	11,5	15,0	11,5	12,8	16,0
МАКСИМАЛЬНАЯ ПОТРЕБЛЯЕМАЯ МОЩНОСТЬ		КВТ	2,200	2,800	6,100	6,600	9,200
РАСХОД ВОЗДУХА (ВНУТРЕННИЙ БЛОК)	ВЫСОКАЯ / НИЗКАЯ СКОРОСТЬ	М³/Ч	900 / 800 / 700	1200 / 1050 / 900	1700 / 1300 / 1100	2177 / 1689 / 1434	2177 / 1689 / 1434
ЗВУКОВОЕ ДАВЛЕНИЕ (ВНУТРЕННИЙ БЛОК)	ВЫСОКАЯ / НИЗКАЯ СКОРОСТЬ	ДБ(А)	43 / 41 / 38	45 / 43 / 40	45 / 43 / 40	52 / 49 / 46	52 / 49 / 46
ЗВУКОВОЕ ДАВЛЕНИЕ (ВНЕШНИЙ БЛОК)		ДБ(А)	56	54	58	60	60
ГАБАРИТНЫЕ РАЗМЕРЫ (ВНУТРЕННИЙ БЛОК)	Ш×В×Г БЕЗ УПАКОВКИ	ММ	1055×235×675	1055×235×675	1275×235×675	1635×235×675	1635×235×675
	Ш×В×Г В УПАКОВКЕ	ММ	1130×305×748	1130×305×748	1350×305×748	1710×305×748	1710×305×748
	ВЕС НЕТТО / БРУТТО	КГ	23 / 29	23 / 29	29 / 35	40 / 46	40 / 46
ГАБАРИТНЫЕ РАЗМЕРЫ (ВНЕШНИЙ БЛОК)	Ш×В×Г БЕЗ УПАКОВКИ	ММ	780×590×288	845×700×330	910×805×360	940×1250×340	940×1250×340
	Ш×В×Г В УПАКОВКЕ	ММ	890×628×385	960×735×430	1030×860×475	1030×1365×430	1030×1365×430
	ВЕС НЕТТО / БРУТТО	КГ	34,5 / 38,5	47 / 50	60 / 64	81 / 90	91 / 102
ТИП/ВЕС ХЛАДАГЕНТА		ТИП/ГР.	R410A / 1200	R410A / 1900	R410A / 1900	R410A / 2900	R410A / 3000
ТРУБКИ ХЛАДАГЕНТА	ДИАМЕТР ЖИДКОСТНЫХ ТРУБ	ДЮЙМ (ММ)	1/4" (6,35)	3/8" (9,52)	3/8" (9,52) L ≤ 25 M 1/2" (12,7) 25 < L ≤ 30 M	3/8" (9,52) L ≤ 25 M 1/2" (12,7) 25 < L ≤ 50 M	3/8" (9,52) L ≤ 25 M 1/2" (12,7) 25 < L ≤ 50 M
	ДИАМЕТР ГАЗОВЫХ ТРУБ	ДЮЙМ (ММ)	1/2" (12,7)	5/8" (15,88)	5/8" (15,88) L ≤ 25 M 3/4" (19,05) 25 < L ≤ 30 M	3/4" (19,05)	3/4" (19,05)
	МАКСИМАЛЬНАЯ ДЛИНА ТРУБОПРОВОДА	М	25	30	30	50	50
	МАКСИМАЛЬНЫЙ ПЕРЕПАД ВЫСОТ	М	15	15	20	30	30
ДИАМЕТР ДРЕНАЖНОГО ТРУБОПРОВОДА		ММ	25	25	25	25	25
ТЕМПЕРАТУРА ВНУТРИ ПОМЕЩЕНИЯ		°С	+16...+31				
ТЕМПЕРАТУРА ВНЕ ПОМЕЩЕНИЯ	ОХЛАЖДЕНИЕ / ОБОГРЕВ	°С	-15...+43 / -15...+24				

\* Указанные технические характеристики оборудования являются справочными и могут быть изменены поставщиком в любой момент без предварительного согласования.

## ON/OFF КАНАЛЬНЫЕ БЛОКИ

## CITY серия



Проводной пульт  
управления KW-86J2  
(стандартно)



ИК пульт управления  
GYKQ-52E (опция)

**RK-BHT2N/RK-HT2NE-W** включает устройства с мощностью охлаждения от 5,2 до 16,12 кВт.

**Канальные кондиционеры RK-BHT2N/RK-HT2NE-W** отличаются сверхтонким корпусом высотой 200 мм, благодаря чему подвесной потолок теряет в высоте незначительно, так как устройствам требуется меньше места для монтажа.

В моделях серии предусмотрено два способа забора воздуха (снизу или с торца), что позволяет реализовать различные технические решения при организации процесса охлаждения воздуха.

Конструкция испарителя усовершенствованной V-образной формы увеличивает площадь теплообмена, что повышает эффективность теплообменного процесса и снижает нагрузку на компрессор.

Кондиционер удобен в очистке и обслуживании.

## КЛЮЧЕВЫЕ ОСОБЕННОСТИ



LED-дисплей



Компактный  
размер



Тонкий корпус

## ОЧИСТКА ВОЗДУХА



Возможность  
притока свежего  
воздуха

## SMART-ТЕХНОЛОГИИ



Автоочистка



Само-  
диагностика



Интеллектуальная  
оттайка

## УПРАВЛЕНИЕ КЛИМАТОМ



Автоматический  
режим работы



Турборежим



Оптимальное  
распределение  
воздуха



Таймер



Независимое  
осушение

## ЗАЩИТНЫЕ ФУНКЦИИ



Антикоррозий-  
ный корпус

## КОМФОРТ ИСПОЛЬЗОВАНИЯ



Ночной режим



Защита от  
холодного  
воздуха



Авторестарт



Включение  
при низкой  
температуре



Два варианта  
присоединения  
дренажного  
трубопровода

### УСОВЕРШЕНСТВОВАННАЯ КОНСТРУКЦИЯ ИСПАРИТЕЛЯ

Благодаря обновленной V-образной конструкции испарителя увеличивается площадь теплообмена и повышается эффективность теплообменного процесса в целом.

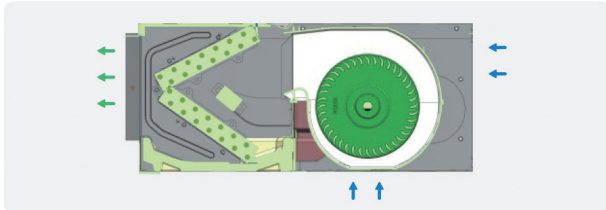

### ПОДКЛЮЧЕНИЕ ДРЕНАЖА С ДВУХ СТОРОН

Возможность подключения дренажа слева или справа, что позволяет легко организовать отвод конденсата при проектировании и монтаже.



### Технические характеристики - R410A 50 Гц ON/OFF RK-BHT2N/RK-HT2NE-W

МОДЕЛЬ			RK-18BHT2N/ RK-18HT2NE-W	RK-24BHT2N/ RK-24HT2NE-W	RK-36BHT2N/ RK-36HT2NE-W	RK-48BHT2N/ RK-48HT2NE-W	RK-60BHT2N/ RK-60HT2NE-W
НОМИНАЛЬНОЕ НАПРЯЖЕНИЕ		Ф-В-Гц	1,220-240~50	1,220-240~50	3,380-415~50	3,380-415~50	3,380-415~50
ОХЛАЖДЕНИЕ	МОЩНОСТЬ	КВТ / БТЕ/Ч	5,2 / 18000	7,00 / 24000	10,55 / 36000	14,00 / 48000	16,12 / 55000
	ПОТРЕБЛЯЕМАЯ МОЩНОСТЬ	КВТ	1,761	2,050	3,584	4,560	5,694
	СИЛА ТОКА	А	8,00	8,70	7,8	9,3	12,0
	EER / КЛАСС ЭНЕРГОЭФФЕКТИВНОСТИ	КВТ/КВТ	2,95	3,41	2,94	3,07	2,83
ОБОГРЕВ	МОЩНОСТЬ	КВТ / БТЕ/Ч	5,20 / 18000	7,0 / 24000	12,00 / 40000	14,65 / 50000	17,73 / 60500
	ПОТРЕБЛЯЕМАЯ МОЩНОСТЬ	КВТ	1,513	1,850	3,468	4,446	4,845
	СИЛА ТОКА	А	6,87	8,0	7,2	9,5	12,4
	СОР / КЛАСС ЭНЕРГОЭФФЕКТИВНОСТИ	КВТ/КВТ	3,90	3,78	3,46	3,3	3,66
УДАЛЕНИЕ ВЛАГИ		Л/Ч	1,5	2,2	3,4	3,6	3,8
МАКСИМАЛЬНЫЙ ПОТРЕБЛЯЕМЫЙ ТОК		А	11,5	15,0	11,5	12,8	16,0
МАКСИМАЛЬНАЯ ПОТРЕБЛЯЕМАЯ МОЩНОСТЬ		КВТ	2,200	4,500	6,100	6,600	9,200
РАСХОД ВОЗДУХА (ВНУТРЕННИЙ БЛОК)	ВЫСОКАЯ / НИЗКАЯ СКОРОСТЬ	МЗ/Ч	1170 / 770 / 650	1400 / 950 / 800	1800 / 1500 / 1350	2100 / 1750 / 1550	2200 / 1800 / 1600
ЗВУКОВОЕ ДАВЛЕНИЕ (ВНУТРЕННИЙ БЛОК)	ВЫСОКАЯ / НИЗКАЯ СКОРОСТЬ	ДБ(А)	43 / 35 / 32	46 / 43 / 41	46 / 44 / 42	47 / 44 / 42	47 / 45 / 43
ВНЕШНИЙ СТАТИЧЕСКИЙ НАПОР		ПА	70	70	80	100	100
ЗВУКОВОЕ ДАВЛЕНИЕ (ВНЕШНИЙ БЛОК)		ДБ(А)	56	54	58	60	60
ГАБАРИТНЫЕ РАЗМЕРЫ (ВНУТРЕННИЙ БЛОК)	Ш×В×Г БЕЗ УПАКОВКИ	ММ	920×210×605	920×270×605	1140×270×745	1200×300×835	1200×300×835
	Ш×В×Г В УПАКОВКЕ	ММ	1115×280×690	1115×340×690	1345×345×830	1405×375×925	1405×375×925
	ВЕС НЕТТО / БРУТТО	КГ	22 / 27	28 / 32	35 / 42	43 / 50	43 / 50
ГАБАРИТНЫЕ РАЗМЕРЫ (ВНЕШНИЙ БЛОК)	Ш×В×Г БЕЗ УПАКОВКИ	ММ	780×590×288	845×700×330	910×805×360	940×1250×340	940×1250×340
	Ш×В×Г В УПАКОВКЕ	ММ	890×628×385	960×735×430	1030×860×475	1030×1365×430	1030×1365×430
	ВЕС НЕТТО / БРУТТО	КГ	34,5 / 38,5	47 / 50	60 / 64	81 / 90	91 / 102
ТИП/ВЕС ХЛАДАГЕНТА		ТИП/ГР	R410A / 1200	R410A / 1900	R410A / 1900	R410A / 2900	R410A / 3000
ТРУБКИ ХЛАДАГЕНТА	ДИАМЕТР ЖИДКОСТНЫХ ТРУБ	ДЮЙМ (ММ)	1/4" (6,35)	3/8" (9,52)	3/8" (9,52) L ≤ 25 M 1/2" (12,7) 25 < L ≤ 30 M	3/8" (9,52) L ≤ 25 M 1/2" (12,7) 25 < L ≤ 50 M	3/8" (9,52) L ≤ 25 M 1/2" (12,7) 25 < L ≤ 50 M
	ДИАМЕТР ГАЗОВЫХ ТРУБ	ДЮЙМ (ММ)	1/2" (12,7)	5/8" (15,88)	5/8" (15,88) L ≤ 25 M 3/4" (19,05) 25 < L ≤ 30 M	3/4" (19,05)	3/4" (19,05)
	МАКСИМАЛЬНАЯ ДЛИНА ТРУБОПРОВОДА	М	25	30	30	50	50
	МАКСИМАЛЬНЫЙ ПЕРЕПАД ВЫСОТ	М	15	15	20	30	30
ДИАМЕТР ДРЕНАЖНОГО ТРУБОПРОВОДА		ММ	25	25	25	25	25
ТЕМПЕРАТУРА ВНУТРИ ПОМЕЩЕНИЯ		°С	+16...+31				
ТЕМПЕРАТУРА ВНЕ ПОМЕЩЕНИЯ		°С	-15...+43 / -7...+24				

\* Указанные технические характеристики оборудования являются справочными и могут быть изменены поставщиком в любой момент без предварительного согласования.

## ON/OFF КАНАЛЬНЫЕ БЛОКИ

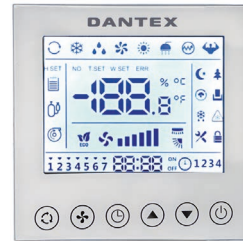
CITY серия **НОВИНКА**

Проводной пульт  
управления KW-86J2  
(стандартно)



ИК пульт управления  
GYKQ-52E (опция)

**RK-BHT3N/RK-HT3NE-W** включает устройства с мощностью охлаждения от 5,3 до 16,12 кВт

**Средненапорные каналные кондиционеры серии RK-BHT3N / RK-HT3NE-W** оптимальны для размещения в помещениях с ограниченным пространством для монтажа. Благодаря тонкому корпусу (высота всего 270 мм) они легко интегрируются в потолочные конструкции. Устройство допускает забор воздуха как снизу, так и с тыльной стороны, а также подключение канала свежего воздуха.

Дополнительно доступна опция установки фильтра с активированным углем и ионами серебра — он задерживает пыль, устраняет запахи и подавляет рост бактерий. Кондиционеры работают бесшумно, сохраняя комфортную акустическую среду.

## КЛЮЧЕВЫЕ ОСОБЕННОСТИ



LED-дисплей



Компактный  
размер



Тонкий корпус

## ОЧИСТКА ВОЗДУХА



Возможность  
притока свежего  
воздуха

## SMART-ТЕХНОЛОГИИ



Автоочистка



Само-  
диагностика



Интеллектуальная  
оттайка

## УПРАВЛЕНИЕ КЛИМАТОМ



Автоматический  
режим работы



Турборежим



Оптимальное  
распределение  
воздуха



Таймер



Независимое  
осушение

## ЗАЩИТНЫЕ ФУНКЦИИ



Антикоррозий-  
ный корпус

## КОМФОРТ ИСПОЛЬЗОВАНИЯ



Ночной режим



Защита от  
холодного  
воздуха



Авторестарт



Включение  
при низкой  
температуре



Два варианта  
присоединения  
дренажного  
трубопровода

### УДОБСТВО ЗАБОРА ВОЗДУХА

Два способа забора воздуха: снизу или с торца (опция).  
Позволяют реализовать различные технические решения при организации процесса охлаждения воздуха.

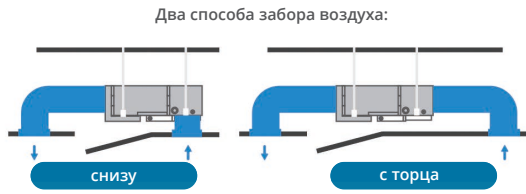

### ТОНКИЙ КОРПУС

Усовершенствованный тонкий корпус внутреннего блока сплит-системы канального типа.

Толщина внутреннего блока (18 кВт/ч) всего в 220 мм позволяет сохранить полезный объем помещения.

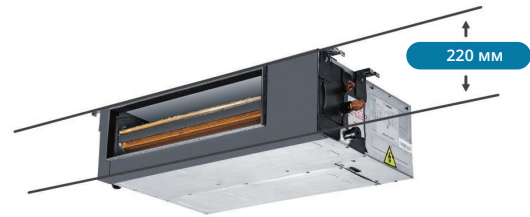

### Технические характеристики - R410A 50 Гц ON/OFF RK-BHT3N/RK-HT3NE-W

МОДЕЛЬ			RK-18BHT3N/ RK-18HT3NE-W	RK-24BHT3N/ RK-24HT3NE-W	RK-36BHT3N/ RK-36HT3NE-W	RK-48BHT3N/ RK-48HT3NE-W	RK-60BHT3N/ RK-60HT3NE-W
НОМИНАЛЬНОЕ НАПРЯЖЕНИЕ		Ф-В-Гц	1,220-240~50	1,220-240~50	3,380-415~50	3,380-415~50	3,380-415~50
ОХЛАЖДЕНИЕ	МОЩНОСТЬ	КВТ / БТЕ / Ч	5,2 / 18000	7,00 / 24000	10,55 / 36000	14,00 / 48000	16,12 / 55000
	ПОТРЕБЛЯЕМАЯ МОЩНОСТЬ	КВТ	1,761	2,050	3,584	4,560	5,694
	СИЛА ТОКА	А	8,00	8,70	7,8	9,3	12,0
	EER / КЛАСС ЭНЕРГОЭФФЕКТИВНОСТИ	КВТ/КВТ	2,95	3,41	2,94	3,07	2,83
ОБОГРЕВ	МОЩНОСТЬ	КВТ / БТЕ/Ч	5,20 / 18000	7,0 / 24000	12,00 / 40000	14,65 / 50000	17,73 / 60500
	ПОТРЕБЛЯЕМАЯ МОЩНОСТЬ	КВТ	1,513	1,850	3,468	4,446	4,845
	СИЛА ТОКА	А	6,87	8,0	7,2	9,5	12,4
	СОР / КЛАСС ЭНЕРГОЭФФЕКТИВНОСТИ	КВТ/КВТ	3,90	3,78	3,46	3,3	3,66
УДАЛЕНИЕ ВЛАГИ		Л/Ч	1,5	2,2	3,4	3,6	3,8
МАКСИМАЛЬНЫЙ ПОТРЕБЛЯЕМЫЙ ТОК		А	11,5	15,0	11,5	12,8	16,0
МАКСИМАЛЬНАЯ ПОТРЕБЛЯЕМАЯ МОЩНОСТЬ		КВТ	2,200	2,800	6,100	6,600	9,200
РАСХОД ВОЗДУХА (ВНУТРЕННИЙ БЛОК)	ВЫСОКАЯ / НИЗКАЯ СКОРОСТЬ	М³/Ч	1170 / 770 / 650	1400 / 950 / 800	1800 / 1500 / 1350	2100 / 1750 / 1550	2200 / 1800 / 1600
ЗВУКОВОЕ ДАВЛЕНИЕ (ВНУТРЕННИЙ БЛОК)	ВЫСОКАЯ / НИЗКАЯ СКОРОСТЬ	ДБ(А)	43 / 35 / 32	46 / 43 / 41	46 / 44 / 42	47 / 44 / 42	47 / 45 / 43
ВНЕШНИЙ СТАТИЧЕСКИЙ НАПОР		ПА	25 (0-70)	25 (0-70)	37 (0-80)	50 (0-100)	50 (0-100)
ЗВУКОВОЕ ДАВЛЕНИЕ (ВНЕШНИЙ БЛОК)		ДБ(А)	56	54	58	60	60
ГАБАРИТНЫЕ РАЗМЕРЫ (ВНУТРЕННИЙ БЛОК)	Ш×В×Г БЕЗ УПАКОВКИ	ММ	920×210×605	920×270×605	1140×270×745	1200×300×835	1200×300×835
	Ш×В×Г В УПАКОВКЕ	ММ	1115×280×690	1115×340×690	1345×345×830	1405×375×925	1405×375×925
	ВЕС НЕТТО / БРУТТО	КГ	22 / 27	28 / 32	35 / 42	43 / 50	43 / 50
ГАБАРИТНЫЕ РАЗМЕРЫ (ВНЕШНИЙ БЛОК)	Ш×В×Г БЕЗ УПАКОВКИ	ММ	780×590×288	845×700×330	910×805×360	940×1250×340	940×1250×340
	Ш×В×Г В УПАКОВКЕ	ММ	890×628×385	960×735×430	1030×860×475	1030×1365×430	1030×1365×430
	ВЕС НЕТТО / БРУТТО	КГ	34,5 / 38,5	47 / 50	60 / 64	81 / 90	91 / 102
ТИП/ВЕС ХЛАДАГЕНТА		ТИП/ГР.	R410A / 1200	R410A / 1900	R410A / 1900	R410A / 2900	R410A / 3000
ТРУБКИ ХЛАДАГЕНТА	ДИАМЕТР ЖИДКОСТНЫХ ТРУБ	ДЮЙМ (ММ)	1/4" (6,35)	3/8" (9,52)	3/8" (9,52) L ≤ 25 M 1/2" (12,7) 25 < L ≤ 30 M	3/8" (9,52) L ≤ 25 M 1/2" (12,7) 25 < L ≤ 50 M	3/8" (9,52) L ≤ 25 M 1/2" (12,7) 25 < L ≤ 50 M
	ДИАМЕТР ГАЗОВЫХ ТРУБ	ДЮЙМ (ММ)	1/2" (12,7)	5/8" (15,88)	5/8" (15,88) L ≤ 25 M 3/4" (19,05) 25 < L ≤ 30 M	3/4" (19,05)	3/4" (19,05)
	МАКСИМАЛЬНАЯ ДЛИНА ТРУБОПРОВОДА	М	25	30	30	50	50
	МАКСИМАЛЬНЫЙ ПЕРЕПАД ВЫСОТ	М	15	15	20	30	30
ДИАМЕТР ДРЕНАЖНОГО ТРУБОПРОВОДА		ММ	25	25	25	25	25
ТЕМПЕРАТУРА ВНУТРИ ПОМЕЩЕНИЯ		°С	+16...+31				
ТЕМПЕРАТУРА ВНЕ ПОМЕЩЕНИЯ		°С	-15...+43 / -15...+24				

## ON/OFF КОЛОННЫЕ БЛОКИ

## CITY серия



Иновационная панель управления  
LCD-дисплей RK-48FHM4



Функциональный пульт ДУ R51



RK-24FHM3



RK-48FHM4



RK-60FHM4

**RK-FHM3(4)/RK-HM3E(4E)** включает устройства с мощностью охлаждения от 7,033 до 17,58 кВт.

**Колонные кондиционеры RK-FHM3(4)/RK-HM3E(4E)** отличаются высокой надежностью и удобством эксплуатации. В серии представлено 3 высокоэффективные модели, которые подходят для охлаждения и нагрева воздуха в помещении. Широкий диапазон наружных температур  $-20..+43^{\circ}\text{C}$  (для внутренних блоков RK-24FHM3) позволяет использовать кондиционер независимо от погодных условий.

Устройства обеспечивают равномерное распределение исходящих воздушных масс в пространстве, препятствуя образованию «мертвых зон». Комфортное поддержание заданной температуры стало возможным благодаря 3D-технологии распределения воздуха, которая реализуется за счет большого угла поворота жалюзи, прицельного наведения воздушной струи, а также регулировки вертикальных и горизонтальных жалюзи.

Благодаря функции Follow Me обеспечивается более точная регулировка температуры в помещении, что способствует повышению уровня комфортности.

При выключении внутреннего блока жалюзи автоматически закрываются, что эффективно препятствует попаданию пыли и упрощает последующую очистку устройства.

Для управления кондиционерами серии предусмотрены интуитивно понятная сенсорная панель с LCD-дисплеем, а также пульт дистанционного управления.

## КЛЮЧЕВЫЕ ОСОБЕННОСТИ



LED-дисплей



Ультрасовременный дизайн



Трехмерный вентилятор



Антикоррозионное покрытие Golden Fin

## УПРАВЛЕНИЕ КЛИМАТОМ



Автоматический режим работы



Турборежим



Оптимальное распределение воздуха



Таймер



Независимое осушение

## SMART-ТЕХНОЛОГИИ



Автоочистка



Само-диагностика



Интеллектуальная оттайка



Антикоррозионный корпус

## ЗАЩИТНЫЕ ФУНКЦИИ



Тихая работа



Ночной режим



Защита от холодного воздуха

## КОМФОРТ ИСПОЛЬЗОВАНИЯ



Авторестарт



Включение при низкой температуре (только для RK-24HM3E)

## ТЕПЛООБМЕННИК НАРУЖНОГО БЛОКА С ЗАЩИТНЫМ ПОКРЫТИЕМ GOLDEN FIN

Уникальное антикоррозионное покрытие Golden Fin на теплообменниках наружных блоков выдерживает воздействие влажного воздуха с повышенным содержанием солей; дождя и других агрессивных элементов. Это покрытие также эффективно предотвращает размножение бактерий и повышает теплопередачу.



### Технические характеристики - R410A 50 Гц ON/OFF RK-FHM3(4)/RK-HM3E(4E)

МОДЕЛЬ			RK-24FHM3 RK-24HM3E	RK-48FHM4 RK-48HM4E	RK-60FHM4 RK-60HM4E
НОМИНАЛЬНОЕ НАПРЯЖЕНИЕ		Ф-В-Гц	1, 220-240~,50	3,380-415~,50	3,380-415~,50
ОХЛАЖДЕНИЕ	МОЩНОСТЬ	КВТ/ БТЕ/Ч	7,033/24000	14,068/48000	17,58/60000
	ПОТРЕБЛЯЕМАЯ МОЩНОСТЬ	КВТ	2,7	5,30	6,738
	СИЛА ТОКА	А	13,04	9,5	11,5
	EER / КЛАСС ЭНЕРГОЭФФЕКТИВНОСТИ	КВТ/КВТ	2,61 / D	2,65 / D	2,61 / D
ОБОГРЕВ	МОЩНОСТЬ	КВТ/ БТЕ/Ч	7,619/26000	16,11+3,7 / 55000+12000	18,9+3,7/ 64500+12000
	ПОТРЕБЛЯЕМАЯ МОЩНОСТЬ	КВТ	2,5 + 2,345	5,35 + 3,7	5,3 + 3,517
	СИЛА ТОКА	А	12,08 + 11,4	10,0 + 5,3	11,0 + 5,3
	COP / КЛАСС ЭНЕРГОЭФФЕКТИВНОСТИ	КВТ/КВТ	3,05 / D	3,01 / D	3,41 / B
УДАЛЕНИЕ ВЛАГИ		Л/Ч	2,6	4,8	6,1
МАКСИМАЛЬНАЯ ПОТРЕБЛЯЕМАЯ МОЩНОСТЬ		КВТ	3,45 + 2,345	6,3+3,7	7,5+3,77
МАКСИМАЛЬНАЯ ПОТРЕБЛЯЕМЫЙ ТОК		А	18,0 + 11,4	11,0 + 5,3	12,6 + 5,3
РАСХОД ВОЗДУХА (ВНУТРЕННИЙ БЛОК)	ВЫСОКАЯ СКОРОСТЬ	М³/Ч	1154	1488	2326
	СРЕДНЯЯ СКОРОСТЬ	М³/Ч	980	-	-
	НИЗКАЯ СКОРОСТЬ	М³/Ч	-	1180	1984
ЗВУКОВОЕ ДАВЛЕНИЕ (ВНУТРЕННИЙ БЛОК)	ВЫСОКАЯ СКОРОСТЬ	ДБ(А)	47,5	54	54
	СРЕДНЯЯ СКОРОСТЬ	ДБ(А)	40,5	-	-
	НИЗКАЯ СКОРОСТЬ	ДБ(А)	-	46	50
ЗВУКОВОЕ ДАВЛЕНИЕ (ВНЕШНИЙ БЛОК)		ДБ(А)	60	63	64
ГАБАРИТНЫЕ РАЗМЕРЫ (ВНУТРЕННИЙ БЛОК)	Ш×В×Г БЕЗ УПАКОВКИ	ММ	510×1750×315	540×1825×410	600×1934×455
	ВЕС НЕТТО	КГ	38,4	52,9	67,0
	Ш×В×Г В УПАКОВКЕ	ММ	655×1910×405	690×1965×565	755×2080×585
	ВЕС БРУТТО	КГ	48,7	69,4	85,6
ГАБАРИТНЫЕ РАЗМЕРЫ (ВНЕШНИЙ БЛОК)	Ш×В×Г БЕЗ УПАКОВКИ	ММ	845×702×363	900×1170×350	900×1170×350
	ВЕС НЕТТО	КГ	57,7	98,6	99,7
	Ш×В×Г В УПАКОВКЕ	ММ	965×765×395	1032×1307×443	1032×1307×443
	ВЕС БРУТТО	КГ	61	109,3	111,2
ТИП/ВЕС ХЛАДАГЕНТА		ТИП/ГР	R410A/1800	R410A/3300	R410A/3300
ТРУБКИ ХЛАДАГЕНТА	ДИАМЕТР ЖИДКОСТНЫХ ТРУБ	ДЮЙМ (ММ)	3/8" (9,52)	3/8" (9,52)	3/8" (9,52)
	ДИАМЕТР ГАЗОВЫХ ТРУБ	ДЮЙМ (ММ)	5/8" (15,88)	3/4" (19,05)	3/4" (19,05)
	МАКСИМАЛЬНАЯ ДЛИНА ТРУБОПРОВОДА	М	25	50	50
	МАКСИМАЛЬНЫЙ ПЕРЕПАД ВЫСОТ	М	15	30	30
ТЕМПЕРАТУРА ВНУТРИ ПОМЕЩЕНИЯ		°С	+17...+32	+17...+32	+17...+32
ТЕМПЕРАТУРА ВНЕ ПОМЕЩЕНИЯ	ОХЛАЖДЕНИЕ	°С	-20...+43	+18...+43	-7...+43
	ОБОГРЕВ	°С	-7...+24	-7...+24	-7...+24

## ON/OFF КАНАЛЬНЫЕ БЛОКИ

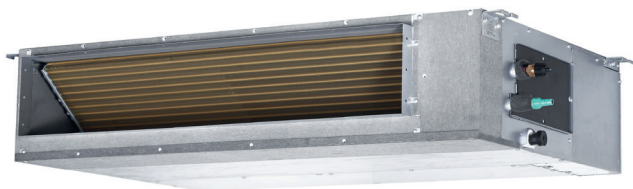
**MASTER PRO** серия **НОВИНКА**

**RK-BHM4N/RK-HM4NE-W** включает устройства с мощностью охлаждения от 5,3 до 16,12 кВт.

**Канальные кондиционеры RK-BHM4N/RK-HM4NE-W** предназначены для скрытого монтажа в подвесных потолках и подключения к системе воздуховодов. Ультратонкий дизайн внутреннего блока облегчает монтаж в пространствах с низкими потолками. Усовершенствованная конструкция занимает меньше места без потери производительности.

Поддержка статического давления до 160 Па позволяет эффективно использовать кондиционер с длинными или разветвленными воздуховодами, обеспечивая стабильную подачу воздуха даже при высоком сопротивлении сети воздуховодов.

Облегченный доступ к двигателю снизу и увеличенное пространство сбоку упрощает техническое обслуживание и ремонт, снижая время простоя и повышая надежность работы системы. Для удобства очистки фильтр можно извлечь слева, справа и сбоку.

**КЛЮЧЕВЫЕ ОСОБЕННОСТИ**

LED-дисплей



Компактный размер



Тонкий корпус

**ОЧИСТКА ВОЗДУХА**

Возможность притока свежего воздуха

**SMART-ТЕХНОЛОГИИ**

Автоочистка



Само-диагностика



Интеллектуальная оттайка

**УПРАВЛЕНИЕ КЛИМАТОМ**

Автоматический режим работы



Турборежим



Оптимальное распределение воздуха



Таймер



Независимое осушение

**ЗАЩИТНЫЕ ФУНКЦИИ**

Антикоррозийный корпус

**КОМФОРТ ИСПОЛЬЗОВАНИЯ**

Ночной режим



Защита от холодного воздуха



Авторестарт



Включение при низкой температуре



Два варианта присоединения дренажного трубопровода

### УДОБСТВО ЗАБОРА ВОЗДУХА

Возможность подключения воздуховодов как с торца, так и снизу дает возможность адаптировать систему, особенно планировки и архитектуры помещения, экономя пространство и упрощая техническое обслуживание.

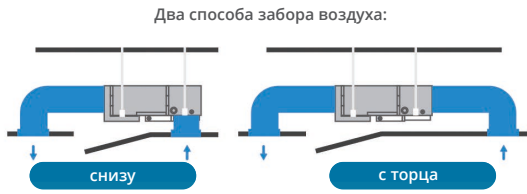

### ТОНКИЙ КОРПУС

Усовершенствованная конструкция канального кондиционера с тонким корпусом позволяет устанавливать кондиционер даже в условиях ограниченного пространства.

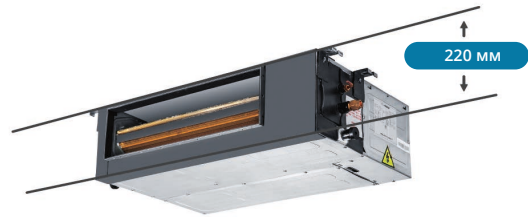

### Технические характеристики - R410A 50 Гц ON/OFF RK-BHM4N/RK-HM4NE-W

МОДЕЛЬ			RK-18BHM4N/ RK-18HM4NE-W	RK-24BHM4N/ RK-24HM4NE-W	RK-36BHM4N/ RK-36HM4NE-W	RK-48BHM4N/ RK-48HM4NE-W	RK-60BHM4N/ RK-60HM4NE-W
НОМИНАЛЬНОЕ НАПРЯЖЕНИЕ		Ф-В-Гц	1,220-240~50	1,220-240~50	3,380-415~50	3,380-415~50	3,380-415~50
ОХЛАЖДЕНИЕ	МОЩНОСТЬ	КВТ/БТЕ/Ч	5,27/18000	7,033/24000	10,55/36000	14,067/48000	16,118/55000
	ПОТРЕБЛЯЕМАЯ МОЩНОСТЬ	КВТ	1,95	2,7	3,65	5,35	6,36
	СИЛА ТОКА	А	8,7	11,7	6,1	9,3	11
	EER / КЛАСС ЭНЕРГОЭФФЕКТИВНОСТИ	КВТ/КВТ	2,71 / D	2,61 / D	2,89 / C	2,63 / D	2,53 / E
ОБОГРЕВ	МОЩНОСТЬ	КВТ/БТЕ/Ч	5,568/19000	7,619/26000	11,42/39000	16,118/55000	17,584/60000
	ПОТРЕБЛЯЕМАЯ МОЩНОСТЬ	КВТ	1,650	2,23	3,438	4,815	5,54
	СИЛА ТОКА	А	7,3	9,7	5,6	8,3	9,3
	COP / КЛАСС ЭНЕРГОЭФФЕКТИВНОСТИ	КВТ/КВТ	3,37 / C	3,42 / B	3,46 / B	3,35 / C	3,17 / D
ГОДОВОЕ ПОТРЕБЛЕНИЕ		КВТ	975	1350	1825	2675	3180
УДАЛЕНИЕ ВЛАГИ		Л/Ч	1,5	2,2	3,4	3,6	3,8
МАКСИМАЛЬНАЯ ПОТРЕБЛЯЕМАЯ МОЩНОСТЬ		КВТ	2,9	3,7	4,25	6,30	7,50
МАКСИМАЛЬНЫЙ ПОТРЕБЛЯЕМЫЙ ТОК		А	15	18	7,0	8,3	12,6
РАСХОД ВОЗДУХА (ВНУТРЕННИЙ БЛОК)	ВЫСОКАЯ СКОРОСТЬ	МЗ/Ч	1020	1350	1804	2150	2400
	СРЕДНЯЯ СКОРОСТЬ	МЗ/Ч	830	1150	1372	1800	1850
	НИЗКАЯ СКОРОСТЬ	МЗ/Ч	740	950	1149	1400	1490
ВНЕШНЕЕ СТАТИЧЕСКОЕ ДАВЛЕНИЕ		ПА	25	25	37	48	50
ЗВУКОВОЕ ДАВЛЕНИЕ (ВНУТРЕННИЙ БЛОК)	ВЫСОКАЯ СКОРОСТЬ	ДБ(А)	44	41	47	50	51,7
	СРЕДНЯЯ СКОРОСТЬ	ДБ(А)	41	38	40,5	45	46,9
	НИЗКАЯ СКОРОСТЬ	ДБ(А)	38	34,5	38	42	44,4
ЗВУКОВОЕ ДАВЛЕНИЕ (ВНЕШНИЙ БЛОК)		ДБ(А)	57	59	63	62	62,8
ГАБАРИТНЫЕ РАЗМЕРЫ (ВНУТРЕННИЙ БЛОК)	Ш×В×Г БЕЗ УПАКОВКИ	ММ	880×210×674	1100×249×774	1100×249×774	1200×300×874	1200×300×874
	ВЕС НЕТТО	КГ	23,4	32,6	32,2	46	46
	Ш×В×Г В УПАКОВКЕ	ММ	1070×280×725	1305×315×805	1305×315×805	1405×365×915	1405×365×915
	ВЕС БРУТТО	КГ	28,8	39	39,4	54,5	54,5
ГАБАРИТНЫЕ РАЗМЕРЫ (ВНЕШНИЙ БЛОК)	Ш×В×Г БЕЗ УПАКОВКИ	ММ	805×554×330	890×673×343	946×810×410	900×1170×350	900×1170×350
	ВЕС НЕТТО	КГ	37,8	53,9	73	98,6	99,7
	Ш×В×Г В УПАКОВКЕ	ММ	915×615×370	995×740×398	1090×875×500	1032×1307×443	1032×1307×443
	ВЕС БРУТТО	КГ	40,4	57	77,5	109,3	111,2
ТИП/ВЕС ХЛАДАГЕНТА		ТИП/ГР	R410A/1300	R410A/1800	R410A/2850	R410A/3300	R410A/3300
ТРУБКИ ХЛАДАГЕНТА	ДИАМЕТР ЖИДКОСТНЫХ ТРУБ	ДЮЙМ (ММ)	1/4" (6,35)	3/8" (9,52)	3/8" (9,52)	3/8" (9,52)	3/8" (9,52)
	ДИАМЕТР ГАЗОВЫХ ТРУБ	ДЮЙМ (ММ)	1/2" (12,7)	5/8" (15,88)	3/4" (19,05)	3/4" (19,05)	3/4" (19,05)
	МАКСИМАЛЬНАЯ ДЛИНА ТРУБОПРОВОДА	М	25	25	30	50	50
	МАКСИМАЛЬНЫЙ ПЕРЕПАД ВЫСОТ	М	15	15	20	30	30
ДИАМЕТР ДРЕНАЖНОГО ТРУБОПРОВОДА		ММ	25	25	25	25	25
ТЕМПЕРАТУРА ВНУТРИ ПОМЕЩЕНИЯ	ОХЛАЖДЕНИЕ	°С	+17...+32	+17...+32	+17...+32	+17...+32	+17...+32
	ОБОГРЕВ	°С	0...+30	0...+30	0...+30	0...+30	0...+30
ТЕМПЕРАТУРА ВНЕ ПОМЕЩЕНИЯ	ОБОГРЕВ	°С	-20...+43	-20...+43	-20...+43	-20...+43	-20...+43
	ОБОГРЕВ	°С	-7...+24	-7...+24	-7...+24	-7...+24	-7...+24

\* Указанные технические характеристики оборудования являются справочными и могут быть изменены поставщиком в любой момент без предварительного согласования.

## ON/OFF 4-ПОТОЧНЫЕ КАССЕТНЫЕ БЛОКИ

MASTER PRO серия **НОВИНКА**

**RK-UHM4N/RK-HM4NE-W** включает устройства с мощностью охлаждения от 5,2 до 16,12 кВт

**Кассетные кондиционеры RK-UHM4N/RK-HM4NE-W** равномерно распределяют охлажденный/нагретый воздух по всему помещению благодаря панели с круговой подачей воздуха на 360°. За счет подмеса свежего воздуха с улицы воздушная среда остается здоровой для человека даже без проветривания. При желании возможно подключение воздуховода с диффузором к соседнему помещению небольшой площади для установки комфортной температуры в смежных зонах.

Модели оснащены дренажным насосом, который позволяет поднимать конденсат на высоту до 1000 мм. Благодаря инновационной конструкции WindTrack насос размещен вне воздушного канала, и для доступа к нему достаточно снять декоративную панель, что экономит 30 минут при обслуживании.

Расстояние между газовой и жидкостной линиями увеличено на 12 мм для облегчения подключения трубопроводов, а специальная форма металлического кронштейна облегчает перенос и установку оборудования.

**LED-ДИСПЛЕЙ**

Увеличенный размер LED-дисплея – удобство проверки температуры в любое время.

**СВЕРХТОНКИЙ ДИЗАЙН КОРПУСА**

Толщина внутреннего блока уменьшена на 11% по сравнению с другими моделями, что упрощает монтаж в ограниченных по высоте потолочных пространствах.

**КЛЮЧЕВЫЕ ОСОБЕННОСТИ**

LED-дисплей



Современный дизайн



Тонкий корпус



Компактный размер

**УПРАВЛЕНИЕ КЛИМАТОМ**

Автоматический режим работы



Турборежим



Оптимальное распределение воздуха



Таймер



Независимое осушение

**SMART-ТЕХНОЛОГИИ**

Автоочистка



Само-диагностика



Интеллектуальная оттайка



Аварийная кнопка



Антикоррозийный корпус

**ЗАЩИТНЫЕ ФУНКЦИИ**

Ночной режим



Защита от холодного воздуха



Авторестарт



Включение при низкой температуре



Два варианта присоединения дренажного трубопровода

**КОМФОРТ ИСПОЛЬЗОВАНИЯ**

**ВОЗДУШНЫЙ ПОТОК С ВЫХОДОМ НА 180°**

Усовершенствованная конструкция жалюзи обеспечивает выход воздуха на 360°, гарантируя равномерное распределение воздуха по всему периметру помещения

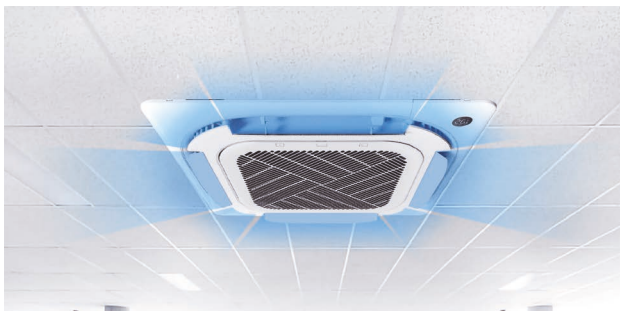
**ПРИТОК СВЕЖЕГО ВОЗДУХА**

Приток свежего воздуха в помещение с улицы по соединительному трубопроводу.

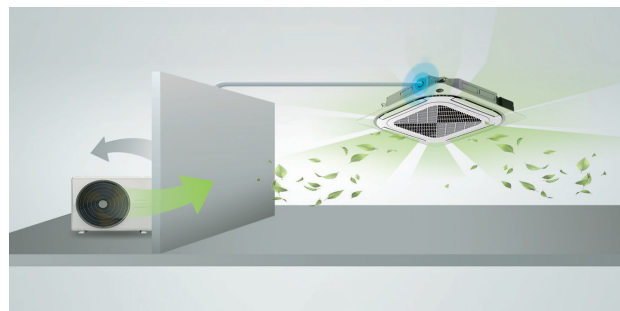
**Технические характеристики - R410A 50 Гц ON/OFF RK-UHM4N/RK-HM4NE-W**

МОДЕЛЬ			RK-18UHM4N/ RK-18HM4NE-W	RK-24UHM4N/ RK-24HM4NE-W	RK-36UHM4N/ RK-36HM4NE-W	RK-48UHM4N/ RK-48HM4NE-W	RK-60UHM4N/ RK-60HM4NE-W
НОМИНАЛЬНОЕ НАПРЯЖЕНИЕ		Ф-В-Гц	1,220-240~;50	1,220-240~;50	3,380-415~;50	3,380-415~;50	3,380-415~;50
ОХЛАЖДЕНИЕ	МОЩНОСТЬ	КВТ/БТЕ/Ч	5,27/18000	7,03/24000	10,55/36000	14,067/48000	16,118/55000
	ПОТРЕБЛЯЕМАЯ МОЩНОСТЬ	КВТ	1,92	2,6	3,6	5,191	6,272
	СИЛА ТОКА	А	8,5	11,3	6,5	9,2	11
	EER	КВТ/КВТ	2,75 / D	2,71 / D	2,93 / C	2,71 / D	2,57 / E
ОБОГРЕВ	МОЩНОСТЬ	КВТ/БТЕ/Ч	5,568/19000	7,619/26000	11,13/38000	15,239/52000	17,877/61000
	ПОТРЕБЛЯЕМАЯ МОЩНОСТЬ	КВТ	1,720	2,2	3,6	4,763	5,800
	СИЛА ТОКА	А	7,63	9,6	6,5	8,5	10,2
	COP	КВТ/КВТ	3,28 / C	3,46 / B	3,09 / D	3,2 / C	3,08 / D
ГОДОВОЕ ПОТРЕБЛЕНИЕ		КВТ	960	1300	1800	2596	3136
УДАЛЕНИЕ ВЛАГИ		Л/Ч	1,5	2,2	3,4	4,8	6,0
МАКСИМАЛЬНАЯ ПОТРЕБЛЯЕМАЯ МОЩНОСТЬ		КВТ	2,9	3,7	4,25	6,30	7,50
МАКСИМАЛЬНЫЙ ПОТРЕБЛЯЕМЫЙ ТОК		А	15	18	7,0	11,0	12,6
РАСХОД ВОЗДУХА (ВНУТРЕННИЙ БЛОК)	ВЫСОКАЯ СКОРОСТЬ	МЗ/Ч	730	1300	1960	1916	2100
	СРЕДНЯЯ СКОРОСТЬ	МЗ/Ч	570	1000	1660	1780	1920
	НИЗКАЯ СКОРОСТЬ	МЗ/Ч	470	820	1400	1620	1730
ЗВУКОВОЕ ДАВЛЕНИЕ (ВНУТРЕННИЙ БЛОК)	ВЫСОКАЯ СКОРОСТЬ	ДБ(А)	45	45,5	52	54	54
	СРЕДНЯЯ СКОРОСТЬ	ДБ(А)	42	40	48	52	51,5
	НИЗКАЯ СКОРОСТЬ	ДБ(А)	38	37,5	45	50	48
ЗВУКОВОЕ ДАВЛЕНИЕ (ВНЕШНИЙ БЛОК)		ДБ(А)	57	59	63	62	62,8
ГАБАРИТНЫЕ РАЗМЕРЫ (ВНУТРЕННИЙ БЛОК)	Ш×В×Г БЕЗ УПАКОВКИ	ММ	570×260×570	830×205×830	830×245×830	830×245×830	830×287×830
	ВЕС НЕТТО	КГ	16,4	22,2	26,1	28,3	30,5
	Ш×В×Г В УПАКОВКЕ	ММ	655×290×655	910×250×910	910×290×910	910×290×910	910×330×910
	ВЕС БРУТТО	КГ	19,4	26,2	30,0	32,3	34,5
ГАБАРИТНЫЕ РАЗМЕРЫ (ПАНЕЛЬ)	Ш×В×Г БЕЗ УПАКОВКИ	ММ	647×50×647	950×50×950	950×50×950	950×50×950	950×50×950
	ВЕС НЕТТО	КГ	2,5	5	5	5	5
	Ш×В×Г В УПАКОВКЕ	ММ	715×123×715	1035×90×1035	1035×90×1035	1035×90×1035	1035×90×1035
	ВЕС БРУТТО	КГ	4,5	8	8	8	8
ГАБАРИТНЫЕ РАЗМЕРЫ (ВНЕШНИЙ БЛОК)	Ш×В×Г БЕЗ УПАКОВКИ	ММ	805×554×330	890×673×343	946×810×410	900×1170×350	900×1170×350
	ВЕС НЕТТО	КГ	37,8	53,9	73	98,6	99,7
	Ш×В×Г В УПАКОВКЕ	ММ	915×615×370	995×740×398	1090×875×500	1032×1307×443	1032×1307×443
	ВЕС БРУТТО	КГ	40,4	57	77,5	109,3	111,2
ТИП/ВЕС ХЛАДАГЕНТА		ТИП/ГР	R410A/1300	R410A/1800	R410A/2850	R410A/3300	R410A/3300
ТРУБКИ ХЛАДАГЕНТА	ДИАМЕТР ЖИДКОСТНЫХ ТРУБ	ДЮЙМ (ММ)	1/4" (6,35)	3/8" (9,52)	3/8" (9,52)	3/8" (9,52)	3/8" (9,52)
	ДИАМЕТР ГАЗОВЫХ ТРУБ	ДЮЙМ (ММ)	1/2" (12,7)	5/8" (15,88)	3/4" (19,05)	3/4" (19,05)	3/4" (19,05)
	МАКСИМАЛЬНАЯ ДЛИНА ТРУБОПРОВОДА	М	25	25	30	50	50
	МАКСИМАЛЬНЫЙ ПЕРЕПАД ВЫСОТ	М	15	15	20	30	30
ДИАМЕТР ДРЕНАЖНОГО ТРУБОПРОВОДА		ММ	25	25	25	25	25
ТЕМПЕРАТУРА ВНУТРИ ПОМЕЩЕНИЯ	ОХЛАЖДЕНИЕ	°С	+17...+32	+17...+32	+17...+32	+17...+32	+17...+32
	ОБОГРЕВ	°С	0...+30	0...+30	0...+30	0...+30	0...+30

\* Указанные технические характеристики оборудования являются справочными и могут быть изменены поставщиком в любой момент без предварительного согласования.

## ON/OFF НАПОЛЬНО-ПОТОЛОЧНЫЕ БЛОКИ

**MASTER PRO** серия **НОВИНКА**

**RK-CHM4N/RK-HM4NE-W** включает устройства с мощностью охлаждения от 5,6 до 16,1 кВт.

**Напольно-потолочные кондиционеры RK-CHM4N/RK-HM4NE-W** обеспечивают комфортный микроклимат в помещениях различного назначения.

Напольно-потолочный кондиционер украсит помещение любого типа, не требуя сложных монтажных решений. Элегантный внешний вид, обтекаемый корпус и минимализм в деталях — идеальное решение для современного интерьера.

**3D – ВОЗДУШНЫЙ ПОТОК**

Регулировка вертикального и горизонтального воздушного потоков с помощью пульта ДУ обеспечивает равномерное распределение воздушного потока.



95°  
Качание  
лопасти жалюзи  
по вертикали  
(вверх-вниз)



70°  
Качание лопасти жалюзи по горизонтали (вправо-влево)



10 м  
Длина  
воздушной струи

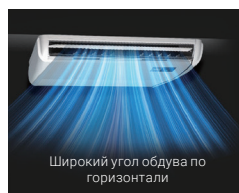

Широкий угол обдува по горизонтали

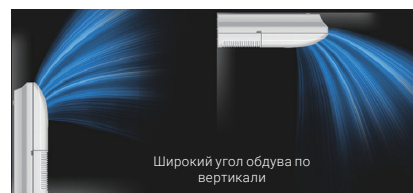

Широкий угол обдува по вертикали

**ВОЗМОЖНОСТЬ ПОДСОЕДИНЕНИЯ ТРУБОПРОВОДА С ТРЕХ СТОРОН**

Соединительный трубопровод может подсоединяться снизу, сбоку или сзади, что обеспечивает удобство монтажа.

**ДВА ВАРИАНТА ПОДСОЕДИНЕНИЯ ДРЕНАЖНОГО ТРУБОПРОВОДА**

Дренажный трубопровод может подсоединяться слева или справа, что обеспечивает дополнительное удобство монтажа.

**КЛЮЧЕВЫЕ ОСОБЕННОСТИ**

LED-дисплей



Современный дизайн



Тонкий корпус

**УПРАВЛЕНИЕ КЛИМАТОМ**

Автоматический режим работы



Турборежим



Оптимальное распределение воздуха



Таймер



Независимое осушение

**SMART-ТЕХНОЛОГИИ**

Автоочистка



Само-диагностика



Интеллектуальная оттайка



Аварийная кнопка



Антикоррозийный корпус

**ЗАЩИТНЫЕ ФУНКЦИИ**

Ночной режим



Защита от холодного воздуха



Авторестарт



Включение при низкой температуре



Два варианта присоединения дренажного трубопровода

**КОМФОРТ ИСПОЛЬЗОВАНИЯ**

## ПРИТОК СВЕЖЕГО ВОЗДУХА

Возможность притока свежего воздуха без необходимости вручную открывать окна в помещении.

Благодаря дополнительному воздуховоду реализуется подмес воздуха с улицы, обеспечивающий свежую здоровую среду в помещении.



## Технические характеристики - R410A 50 Гц ON/OFF RK-CHM4N/HMNE-W

МОДЕЛЬ			RK-18CHM4N/ RK-18HM4NE-W	RK-24CHM4N/ RK-24HM4NE-W	RK-36CHM4N/ RK-36HM4NE-W	RK-48CHM4N/ RK-48HM4NE-W	RK-60CHM4N/ RK-60HM4NE-W
НОМИНАЛЬНОЕ НАПРЯЖЕНИЕ		Ф-В-Гц	1,220-240~,50	1,220-240~,50	3,380-415~,50	3,380-415~,50	3,380-415~,50
ОХЛАЖДЕНИЕ	МОЩНОСТЬ	КВТ/БТЕ/Ч	5,567/19000	7,03/24000	10,55/36000	14,067/48000	16,1/55000
	ПОТРЕБЛЯЕМАЯ МОЩНОСТЬ	КВТ	1,85	2,62	3,60	5,45	6,40
	СИЛА ТОКА	А	8,9	11,4	6,0	9,3	10,5
	EER	КВТ/КВТ	3,00 / С	2,68/ E	2,93 / С	2,58 / E	2,52 / E
ОБОГРЕВ	МОЩНОСТЬ	КВТ/БТЕ/Ч	5,86/2000	7,91/27000	10,55/36000	16,1/55000	17,584/60000
	ПОТРЕБЛЯЕМАЯ МОЩНОСТЬ	КВТ	1,624	2,54	3,65	5,080	5,800
	СИЛА ТОКА	А	8,00	11,00	6,1	8,6	9,6
	СОР	КВТ/КВТ	4,0 / А	3,12 / D	2,89 / D	3,17 / D	3,03 / D
ГОДОВОЕ ПОТРЕБЛЕНИЕ		КВТ	925	1310	1800	2725	3200
УДАЛЕНИЕ ВЛАГИ		Л/Ч	1,5	2,2	3,4	3,6	3,8
МАКСИМАЛЬНАЯ ПОТРЕБЛЯЕМАЯ МОЩНОСТЬ		КВТ	2,9	3,7	4,25	6,30	7,50
МАКСИМАЛЬНЫЙ ПОТРЕБЛЯЕМЫЙ ТОК		А	15	18	7,0	11,0	12,6
РАСХОД ВОЗДУХА (ВНУТРЕННИЙ БЛОК)	ВЫСОКАЯ СКОРОСТЬ	МЗ/Ч	1190	1221	1819	2350	2267
	СРЕДНЯЯ СКОРОСТЬ	МЗ/Ч	980	1026	1536	2150	1846
	НИЗКАЯ СКОРОСТЬ	МЗ/Ч	823	967	1331	2000	1636
ЗВУКОВОЕ ДАВЛЕНИЕ (ВНУТРЕННИЙ БЛОК)	ВЫСОКАЯ СКОРОСТЬ	ДБ(А)	50	50	53	54	54,5
	СРЕДНЯЯ СКОРОСТЬ	ДБ(А)	45	45	48,5	51	50,6
	НИЗКАЯ СКОРОСТЬ	ДБ(А)	41	41	45	48	48
ЗВУКОВОЕ ДАВЛЕНИЕ (ВНЕШНИЙ БЛОК)		ДБ(А)	57	59	63	62	62,8
ГАБАРИТНЫЕ РАЗМЕРЫ (ВНУТРЕННИЙ БЛОК)	Ш×В×Г БЕЗ УПАКОВКИ	ММ	1068×235×675	1068×235×675	1285×235×675	1650×235×675	1650×235×675
	ВЕС НЕТТО	КГ	25,1	24,9	29,9	39	39
	Ш×В×Г В УПАКОВКЕ	ММ	1145×318×755	1145×318×755	1360×318×755	1725×318×755	1725×313×755
	ВЕС БРУТТО	КГ	30,4	30	35,5	45	45
ГАБАРИТНЫЕ РАЗМЕРЫ (ВНЕШНИЙ БЛОК)	Ш×В×Г БЕЗ УПАКОВКИ	ММ	805×554×330	890×673×343	946×810×410	900×1170×350	900×1170×350
	ВЕС НЕТТО	КГ	37,8	53,9	73	98,6	99,7
	Ш×В×Г В УПАКОВКЕ	ММ	915×615×370	995×740×398	1090×875×500	1032×1307×443	1032×1307×443
	ВЕС БРУТТО	КГ	40,4	57	77,5	109,3	111,2
ТИП/ВЕС ХЛАДАГЕНТА		ТИП/ГР	R410A/1300	R410A/1800	R410A/2850	R410A/3300	R410A/3300
ТРУБКИ ХЛАДАГЕНТА	ДИАМЕТР ЖИДКОСТНЫХ ТРУБ	ДЮЙМ (ММ)	1/4" (6,35)	3/8" (9,52)	3/8" (9,52)	3/8" (9,52)	3/8" (9,52)
	ДИАМЕТР ГАЗОВЫХ ТРУБ	ДЮЙМ (ММ)	1/2" (12,7)	5/8" (15,88)	3/4" (19,05)	3/4" (19,05)	3/4" (19,05)
	МАКСИМАЛЬНАЯ ДЛИНА ТРУБОПРОВОДА	М	25	25	30	50	50
	МАКСИМАЛЬНЫЙ ПЕРЕПАД ВЫСОТ	М	15	15	20	30	30
ДИАМЕТР ДРЕНАЖНОГО ТРУБОПРОВОДА		ММ	25	25	25	25	25
ТЕМПЕРАТУРА ВНУТРИ ПОМЕЩЕНИЯ	ОХЛАЖДЕНИЕ	°С	+17...+32	+17...+32	+17...+32	+17...+32	+17...+32
	ОБОГРЕВ	°С	0...+30	0...+30	0...+30	0...+30	0...+30
ТЕМПЕРАТУРА ВНЕ ПОМЕЩЕНИЯ	ОХЛАЖДЕНИЕ	°С	-20...+43	-20...+43	-20...+43	-20...+43	-20...+43
	ОБОГРЕВ	°С	-7...+24	-7...+24	-7...+24	-7...+24	-7...+24

\* Указанные технические характеристики оборудования являются справочными и могут быть изменены поставщиком в любой момент без предварительного согласования.

# ОЧИСТИТЕЛИ И УВЛАЖНИТЕЛИ ВОЗДУХА



## ОЧИСТИТЕЛЬ ВОЗДУХА

## D-AP300CF



В комплекте



## 5-СТУПЕНЧАТАЯ СИСТЕМА ОЧИСТКИ ВОЗДУХА

**Фильтр с ионами серебра**

Проходя через такой фильтр, воздух очищается от бактерий и вирусов.

**Ионизатор**

Насыщает воздух анионами — отрицательно заряженными ионами, которыми так богат воздух в лесу.

**Угольный фильтр**

Содержит активированный уголь, обладающий высокой поглощающей способностью. Удаляет опасные газы, аммиак, уксусную кислоту, углекислый газ.

**НИМОР-фильтр**

Фильтр с технологией Cold Catalyst. Высокотехнологичный фильтр, сочетающий каталитические и механические процессы очистки. Без остатка удаляет формальдегиды и неприятные запахи.

**HEPA-фильтр**

Классический фильтр. Он улавливает частицы размером от 0,3 мкм. Большинство аллергенов, например, пыльца, споры грибов, шерсть, перхоть животных, домашняя пыль имеют размеры более 1 мкм.

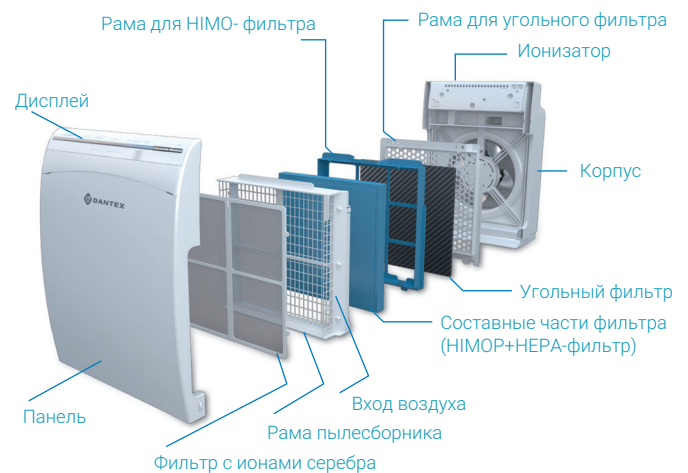

LED дисплей	Фильтры очистки воздуха	Таймер	Ночной режим	Турборежим	Индикатор смены фильтра	Индикатор загрязнения фильтра
Блокировка	Функция памяти	Независимый контроль ионизатора	Сенсор пыли	Сенсор запаха	Автоконтроль качества воздуха	Авторестарт

Модель	D-AP300CF
Мощность, Вт	95
Расход воздуха (макс), м <sup>3</sup> /ч	300
Габариты (ШxВxГ), мм	396x576x245
Номинальное напряжение	220-240 В/50 Гц
Способ крепления	Напольная установка
Вес, кг	10
Класс пылевлагозащиты	IP24

## МОЙКА ВОЗДУХА

## D-H46AWCF

- ✓ 2 в 1: увлажнение + очистка
- ✓ Регулируемый гигростат
- ✓ Контроль интенсивности увлажнения



## ТЕХНИЧЕСКИЕ ХАРАКТЕРИСТИКИ



HEPA-  
фильтр



Угольный  
фильтр



Контроль  
интенсивности  
увлажнения



Датчик  
уровня  
воды



Индикатор  
уровня  
влажности



Таймер,  
12ч

Модель	D-H46AWCF
Мощность	40Вт (без нагрева), 280 Вт (при нагреве)
Номин.интенсивность увлажнения	300/400 мл/ч (без нагрева/при нагреве)
Объем бака	4,6 л
Рекомендуемая площадь	Бытовые помещения: до 56 м <sup>2</sup>
Номинальное напряжение	220-240 В/50 Гц
Габариты (ШхВхГ)	369x270x403 мм
Вес	7,1 кг
Класс пылевлагозащиты	IP30
Управление	электронное

## УВЛАЖНИТЕЛЬ ВОЗДУХА УЛЬТРАЗВУКОВОЙ

## D-H50UCF-B(W)

- ✓ Теплый/холодный пар
- ✓ Регулируемый гигростат
- ✓ Стильный дизайн и сверхплоская конструкция



## ТЕХНИЧЕСКИЕ ХАРАКТЕРИСТИКИ



Фильтр-картридж  
для смягчения и  
очистки воды



Ионизатор



Теплый/  
холодный  
пар



Таймер,  
12 ч



Индикатор  
уровня  
влажности



Датчик  
уровня  
воды



Сдвоенные  
вращающиеся  
распылители



Подсветка  
резервуара

Модель	D-H50UCF-B(W)
Мощность	30 Вт (холодный пар)/130 Вт (теплый пар)
Номин.интенсивность увлажнения	400 мл/ч
Объем бака	5,0 л
Рекомендуемая площадь	Бытовые помещения: до 40 м <sup>2</sup>
Номинальное напряжение	220-240В/50 Гц
Габариты (ШхВхГ)	248x130x355 мм
Вес	2,3 кг
Класс пылевлагозащиты	IP30
Управление	электронное

## УВЛАЖНИТЕЛЬ ВОЗДУХА УЛЬТРАЗВУКОВОЙ

## D-H30UG

- ✓ Регулировка скорости выхода пара
- ✓ Синий резервуар с подсветкой
- ✓ Экономное энергопотребление



## ТЕХНИЧЕСКИЕ ХАРАКТЕРИСТИКИ

Угольный  
фильтрХолодный  
парВращающийся  
распылительДатчик  
уровня  
водыПодсветка  
резервуара

Тихая работа

Легкий уход  
за прибором

Модель	D-H30UG
Мощность	20 Вт (холодный пар)
Номин.интенсивность увлажнения	200 мл/ч
Объем бака	3,0 л
Рекомендуемая площадь	Бытовые помещения: до 20 м <sup>2</sup>
Номинальное напряжение	100-240В/50 Гц
Габариты (ШхВхГ)	200x213x310 мм
Вес	1,15 кг
Класс пылевлагозащиты	IPX0
Управление	механическое

## УВЛАЖНИТЕЛЬ ВОЗДУХА УЛЬТРАЗВУКОВОЙ

## D-H45UG

- ✓ Регулировка скорости выхода пара
- ✓ Голубой резервуар с подсветкой
- ✓ Экономное энергопотребление



## ТЕХНИЧЕСКИЕ ХАРАКТЕРИСТИКИ

HEPA-  
фильтрУгольный  
фильтрКонтроль  
интенсивности  
увлажненияДатчик  
уровня  
водыИндикатор  
уровня  
влажностиТаймер,  
12ч

Модель	D-H45UG
Мощность	25 Вт
Номин.интенсивность увлажнения	300 мл/ч
Объем бака	4,6 л
Рекомендуемая площадь	Бытовые помещения: до 30 м <sup>2</sup>
Номинальное напряжение	220-240 В/50 Гц
Габариты (ШхВхГ)	205x332x225 мм
Вес	1,5 кг
Класс пылевлагозащиты	IP30
Управление	механическое

## УВЛАЖНИТЕЛЬ ВОЗДУХА УЛЬТРАЗВУКОВОЙ

## D-H50UG

- ✓ Стильный дизайн
- ✓ Регулируемый гигростат
- ✓ Экономное энергопотребление
- ✓ Емкость для ароматизатора



## ТЕХНИЧЕСКИЕ ХАРАКТЕРИСТИКИ



Фильтр-картридж для смягчения и очистки воды



Угольный фильтр



Ионизатор



Холодный пар



Вращающийся распылитель



Датчик уровня воды



Индикатор уровня влажности



Таймер, 12ч

Модель	D-H50UG
Мощность	25 Вт (холодный пар)
Номин.интенсивность увлажнения	300 мл/ч
Объем бака	5 л
Рекомендуемая площадь	Бытовые помещения: до 30 м <sup>2</sup>
Номинальное напряжение	100-240В/50 Гц
Габариты (ШхВхГ)	290x383x158 мм
Вес	2.83 кг
Класс пылевлагозащиты	IPX0
Управление	электронное

## УВЛАЖНИТЕЛЬ ВОЗДУХА УЛЬТРАЗВУКОВОЙ

## D-H35UCF

- ✓ Матовый белый резервуар
- ✓ 7 вариантов подсветки
- ✓ Экономное энергопотребление
- ✓ Емкость для ароматизатора



## ТЕХНИЧЕСКИЕ ХАРАКТЕРИСТИКИ



Холодный пар



Вращающийся распылитель



Датчик уровня воды



Подсветка резервуара



Тихая работа



Легкий уход за прибором

Модель	D-H35UCF
Мощность	25 Вт (холодный пар)
Номин.интенсивность увлажнения	250 мл/ч
Объем бака	3,5л
Рекомендуемая площадь	Бытовые помещения: до 40 м <sup>2</sup>
Номинальное напряжение	100-240В/50 Гц
Габариты (ШхВхГ)	229x220x252 мм
Вес	1.43 кг
Класс пылевлагозащиты	IP30
Управление	механическое

## УВЛАЖНИТЕЛЬ ВОЗДУХА

## D-H30ECF

- ✓ Стильный дизайн
- ✓ Регулируемый гигростат
- ✓ Экономное энергопотребление
- ✓ Ночная подсветка



## ТЕХНИЧЕСКИЕ ХАРАКТЕРИСТИКИ

Фильтр  
увлажнительХолодный  
парВращающийся  
распылительДатчик  
уровня  
водыИндикатор  
уровня  
влажностиТаймер,  
12чЛегкий уход  
за приборомПодсветка  
резервуара

Модель	D-H30ECF
Мощность	10 Вт (холодный пар)
Номин. интенсивность увлажнения	300 мл/ч
Объем бака	3 л
Рекомендуемая площадь	Бытовые помещения: до 44 м <sup>2</sup>
Номинальное напряжение	220-240 В/50 Гц
Габариты (ШхВхГ)	229x229x336 мм
Вес	2,28 кг
Класс пылевлагозащиты	IPX0
Управление	электронное

## УВЛАЖНИТЕЛЬ ВОЗДУХА УЛЬТРАЗВУКОВОЙ

## D-H45UCF

- ✓ Стильный дизайн
- ✓ Регулируемый гигростат
- ✓ Ночная подсветка
- ✓ Емкость для ароматизатора



## ТЕХНИЧЕСКИЕ ХАРАКТЕРИСТИКИ

Теплый/  
холодный  
парСдвоенные  
вращающиеся  
распылителиДатчик  
уровня  
водыПодсветка  
резервуара

Тихая работа

Легкий уход  
за приборомИндикатор  
уровня  
влажностиТаймер,  
12 ч

Модель	D-H45UCF
Мощность	30 Вт (без нагрева), 90 Вт (при нагреве)
Номин. интенсивность увлажнения	300/400 мл/ч (без нагрева/при нагреве)
Объем бака	4,5 л
Рекомендуемая площадь	Бытовые помещения: до 50 м <sup>2</sup>
Номинальное напряжение	220-240В/50 Гц
Габариты (ШхВхГ)	195x195x319 мм
Вес	1,89 кг
Класс пылевлагозащиты	IPX0
Управление	электронное



**DANTEX**

Официальный дилер:

**Эксклюзивный дистрибьютор в России**

**ООО «ДАНТЕКС КЛИМАТ»:**

Москва, проспект Андропова, дом 18,  
корпус 5, этаж 14, офис 1401

E-mail: [info@dantexgroup.ru](mailto:info@dantexgroup.ru)

---

[www.dantex.ru](http://www.dantex.ru)  
[www.dantexgroup.ru](http://www.dantexgroup.ru)

